



**ANEXO V**

**DECLARAÇÃO EM ATENDIMENTO AO ART. 27, INCISO V, DA LEI Nº 8.666/93 E ART. 7º, INCISO XXXIII, DA CF.**

**PROCESSO Nº 089/2023  
PREGÃO PRESENCIAL Nº 030/2023**

Ao  
Hospital Municipal São Vicente De Paulo - HMSVP  
Município de Coração de Jesus / MG  
Att. Pregoeiro(A) Oficial

**DECLARAÇÃO**

A empresa **NATALIA DISTRIBUIDORA LTDA**, inscrita no **CNPJ** n.º 04.930.131/0001-29, sediada à rua Eulidson Novais, 460, Vera Cruz, Montes Claros/MG, por intermédio do seu representante legal, infra assinado, sob as penas da lei, **DECLARA** para fins do disposto no inciso V, do art. 27, da Lei 8.666/93, acrescido pela Lei 9.854/99, que não emprega menor de 18 (dezoito) anos em trabalho noturno, perigoso ou insalubre, e não emprega menor de 16 (dezesesseis).

\*Ressalva: [ ] Emprega menor, a partir de 14 (quatorze) anos, na condição de aprendiz;  
(Observação: Em caso afirmativo, assinalar a ressalva acima)

Montes Claros/MG, 23 de janeiro de 2024

**VINICIUS FIGUEIREDO DE SOUZA**  
Representante Comercial  
**NATALIA DISTRIBUIDORA LTDA - ME**  
CNPJ n.º 04.930.131/0001-29

Nome: Vinicius Figueiredo de Souza  
Qualificação: 124.387.286-12  
RG: MG SSP 19199440

04.930.131/0001-29  
Insc. Estadual 4331655640031  
NATALIA DISTRIBUIDORA LTDA  
Rua Eulidson Novais, 460  
Vera Cruz - CEP 39400-789  
MONTES CLAROS - MG



**ANEXO VI**  
**DECLARAÇÃO DE CUMPRIMENTO DO ARTIGO 30, III DA LEI Nº 8.666/93**

**PROCESSO Nº 089/2023**  
**PREGÃO PRESENCIAL Nº 030/2023**

Ao  
Hospital Municipal São Vicente De Paulo - HMSVP  
Município de Coração de Jesus / MG  
Att. Pregoeiro(A) Oficial

**DECLARAÇÃO**

A empresa **NATALIA DISTRIBUIDORA LTDA**, inscrita no **CNPJ** n.º 04.930.131/0001-29, sediada à rua Eulidson Novais, 460, Vera Cruz, Montes Claros/MG, **DECLARA** sob as penas da lei, para fins do disposto no art. 30, III da Lei nº 8.666/93, por intermédio do seu representante legal abaixo assinado, para fins de participação no PREGÃO PRESENCIAL Nº 30/2023 do Hospital Municipal São Vicente de Paulo /MG que:

- Os documentos que compõem o Edital foram colocados à disposição e tomamos conhecimento de todas as informações, condições locais e grau de dificuldade dos serviços a serem executados;

- Não nos encontramos declarada inidônea para licitar ou contratar com órgãos da Administração Pública Federal, Estadual, Municipal e do Distrito Federal; - inexistente fato superveniente impeditivo de habilitação.

Montes Claros/MG, 23 de janeiro de 2024

**VINICIUS FIGUEIREDO DE SOUZA**  
**Representante Comercial**  
**NATALIA DISTRIBUIDORA LTDA - ME**  
**CNPJ n.º. 04.930.131/0001-29**

**Nome: Vinicius Figueiredo de Souza**  
**Qualificação: 124.387.286-12**  
**RG: MG SSP 19199440**

**04.930.131/0001-29**  
**Insc. Estadual 4331655640031**  
**NATALIA DISTRIBUIDORA LTDA**  
**Rua Eulidson Novais, 460**  
**Vera Cruz - CEP 39-400-789**  
**MONTE CLAROS - MG**



## Certidão Simplificada

Certificamos que as informações abaixo constam dos documentos arquivados nesta Junta Comercial e são vigentes na data de sua expedição.

Nome Empresarial:	NATALIA DISTRIBUIDORA LTDA-ME	
Natureza Jurídica:	SOCIEDADE EMPRESARIA LIMITADA	
CNPJ	Data de Arquivamento do Ato Constitutivo	Data de Início de Atividade
04.930.131/0001-29	05/03/2002	08/03/2002

Endereço Completo:

RUA EULIDSON NOVAIS 460 - BAIRRO VERA CRUZ CEP 39400-789 - MONTES CLAROS/MG

Objeto Social:

COMERCIO VAREJISTA DE ARTIGOS DE PAPELARIA EQUIPAMENTOS DE TELEFONIA E COMUNICACAO MOVEIS INSTRUMENTOS MUSICAIS E ACESSORIOS EQUIPAMENTOS, PECAS E SUPRIMENTOS DE INFORMATICA BRINQUEDOS, ARTIGOS RECREATIVOS E PRODUTOS ALIMENTICIOS, COMERCIO ATACADISTA DE PRODUTOS DE HIGIENE PESSOAL, LIMPEZA E CONSERVACAO DOMICILIAR EQUIPAMENTOS DE INFORMATICA ROUPAS E ACESSORIOS PARA USO PROFISSIONAL E DE SEGURANCA DO TRABALHO ARTIGOS DE CAMA, MESA E BANHO UTENSILIOS DOMESTICOS EM GERAL ARTIGOS DE ARMARINHOS E AVIAMENTOS FERRAGENS E FERRAMENTAS MAQUINAS APARELHOS E EQUIPAMENTOS PARA USO ODONTO MEDICO HOSPITALAR PARTES E PECAS ARTIGOS DE LIVRARIA MATERIAL ESPORTIVO ELETRO-ELETRONICO ELETRODOMESTICO FERRAMENTAS ELETRICAS E MANUAIS UNIFORMES MATERIAL ELETRICO E HIDRAULICO, PRODUTOS DE LAVANDERIA E LIMPEZA PRODUTOS DE HIGIENE PESSOAL ARTIGOS DESCARTAVEIS EM GERAL FRALDAS DESCARTAVEIS SANEANTES DOMISSANITARIOS E PRODUTOS ALIMENTICIOS EM GERAL.

Capital Social:	R\$ 70.000,00	Microempresa ou Empresa de Pequeno Porte (Lei Complementar nº 123, de 2006)	Prazo de Duração
SETENTA MIL REAIS			
Capital Integralizado:	R\$ 70.000,00	MICRO EMPRESA	INDETERMINADO
SETENTA MIL REAIS			

Sócios/Participação no Capital/Espécie de Sócio/Administrador/Término do Mandato

CPF/CNPJ	Nome	Participação no Capital	Espécie de Sócio/ Administrador	Término do Mandato
006.715.756-43	ROSANGELA MARQUES LIMA BULHOES	R\$ 70.000,00	SÓCIO / ADMINISTRADOR	xxxxxxx

Administrador Nomeado/Término do Mandato

CPF/CNPJ	Nome	Término do Mandato
xxxxxxx	xxxxxxx	xxxxxxx

Situação: ATIVA Status: XXXXXXXX

Último Arquivamento: 11/08/2023 Número: 10743079

Ato 002 - ALTERACAO  
 Evento(s) 2003 - ALTERACAO DE SOCIO/ADMINISTRADOR  
 051 - CONSOLIDACAO DE CONTRATO/ESTATUTO  
 2005 - SAIDA DE SOCIO/ADMINISTRADOR

NADA MAIS#

Belo Horizonte, 08 de Janeiro de 2024 08:16

MARINELY DE PAULA BOMFIM  
 SECRETÁRIA GERAL



Certidão Simplificada Digital emitida pela JUNTA COMERCIAL DO ESTADO DE MINAS GERAIS e certificada digitalmente. Se desejar confirmar a autenticidade desta certidão, acesse o site da JUCEMG (<http://www.jucemg.mg.gov.br>) e clique em validar certidão. A certidão pode ser validada de duas formas:

- 1) Validação por envio de arquivo (upload)
- 2) Validação visual (digite o nº C240000001604 e visualize a certidão)

24/039.097-1



Ministério da Economia  
Secretaria de Governo Digital  
Departamento Nacional de Registro Empresarial e Integração  
Secretaria de Estado de Fazenda de Minas Gerais

Nº DO PROTOCOLO (Uso da Junta Comercial)



NIRE (da sede ou filial, quando a sede for em outra UF) 31208734967  
Código da Natureza Jurídica 2062  
Nº de Matrícula do Agente Auxiliar do Comércio

1 - REQUERIMENTO

ILMO(A). SR.(A) PRESIDENTE DA Junta Comercial do Estado de Minas Gerais

Nome: NATALIA DISTRIBUIDORA LTDA-ME  
(da Empresa ou do Agente Auxiliar do Comércio)

Nº FCN/REMP



MGN2363101347

requer a V.Sª o deferimento do seguinte ato:

Nº DE VIAS	CÓDIGO DO ATO	CÓDIGO DO EVENTO	QTDE	DESCRIÇÃO DO ATO / EVENTO
------------	---------------	------------------	------	---------------------------

1	002			ALTERACAO
		051	1	CONSOLIDACAO DE CONTRATO/ESTATUTO
		2005	1	SAIDA DE SOCIO/ADMINISTRADOR
		2247	1	ALTERACAO DE CAPITAL SOCIAL

MONTES CLAROS  
Local

Representante Legal da Empresa / Agente Auxiliar do Comércio:

Nome: \_\_\_\_\_

Assinatura: \_\_\_\_\_

Telefone de Contato: \_\_\_\_\_

7 AGOSTO 2023  
Data

2 - USO DA JUNTA COMERCIAL

DECISÃO SINGULAR  DECISÃO COLEGIADA

Nome(s) Empresarial(ais) igual(ais) ou semelhante(s):

<input type="checkbox"/> SIM	_____	<input type="checkbox"/> SIM	_____
<input type="checkbox"/> NÃO	____/____/____	<input type="checkbox"/> NÃO	____/____/____
	Data		Data
	Responsável		Responsável

Processo em Ordem À decisão

\_\_\_\_/\_\_\_\_/\_\_\_\_  
Data

\_\_\_\_\_  
Responsável

DECISÃO SINGULAR

<input type="checkbox"/> Processo em exigência. (Vide despacho em folha anexa)	2ª Exigência	3ª Exigência	4ª Exigência	5ª Exigência
<input type="checkbox"/> Processo deferido. Publique-se e arquite-se.	<input type="checkbox"/>	<input type="checkbox"/>	<input type="checkbox"/>	<input type="checkbox"/>
<input type="checkbox"/> Processo indeferido. Publique-se.				

\_\_\_\_/\_\_\_\_/\_\_\_\_  
Data

\_\_\_\_\_  
Responsável

DECISÃO COLEGIADA

<input type="checkbox"/> Processo em exigência. (Vide despacho em folha anexa)	2ª Exigência	3ª Exigência	4ª Exigência	5ª Exigência
<input type="checkbox"/> Processo deferido. Publique-se e arquite-se.	<input type="checkbox"/>	<input type="checkbox"/>	<input type="checkbox"/>	<input type="checkbox"/>
<input type="checkbox"/> Processo indeferido. Publique-se.				

\_\_\_\_/\_\_\_\_/\_\_\_\_  
Data

\_\_\_\_\_  
Vogal

\_\_\_\_\_  
Vogal

\_\_\_\_\_  
Vogal

\_\_\_\_\_  
Presidente da \_\_\_\_\_ Turma

OBSERVAÇÕES

*[Handwritten signatures and notes in blue ink]*



Junta Comercial do Estado de Minas Gerais

Certifico o registro sob o nº 10743079 em 11/08/2023 da Empresa NATALIA DISTRIBUIDORA LTDA-ME, Nire 31208734967 e protocolo 234733454 - 10/08/2023. Autenticação: 06B2B7E5597617154410A53731898E99677619. Marinely de Paula Bomfim - Secretária-Geral. Para validar este documento, acesse <http://www.jucemg.mg.gov.br> e informe nº do protocolo 23/473.345-4 e o código de segurança PHGp Esta cópia foi autenticada digitalmente e assinada em 11/08/2023 por Marinely de Paula Bomfim Secretária-Geral.

*[Handwritten signature]*

*[Handwritten signature]*  
MARINELY DE PAULA BOMFIM  
SECRETÁRIA-GERAL



# JUNTA COMERCIAL DO ESTADO DE MINAS GERAIS

Registro Digital



Capa de Processo

## Identificação do Processo

Número do Protocolo	Número do Processo Módulo Integrador	Data
23/473.345-4	MGN2363101347	10/08/2023

## Identificação do(s) Assinante(s)

CPF	Nome
006.715.756-43	ROSANGELA MARQUES LIMA BULHOES

Junta Comercial do Estado de Minas Gerais



Handwritten signatures in blue ink

Página 1 de 1



Junta Comercial do Estado de Minas Gerais

Certifico o registro sob o nº 10743079 em 11/08/2023 da Empresa NATALIA DISTRIBUIDORA LTDA-ME, Nire 31208734967 e protocolo 234733454 - 10/08/2023. Autenticação: 06B2B7E5597617154410A53731898E99677619. Marinely de Paula Bomfim - Secretária-Geral. Para validar este documento, acesse <http://www.jucemg.mg.gov.br> e informe nº do protocolo 23/473.345-4 e o código de segurança PHGp Esta cópia foi autenticada digitalmente e assinada em 11/08/2023 por Marinely de Paula Bomfim Secretária-Geral.

MARINELY DE PAULABOMFIM  
SECRETÁRIA-GERAL

pág. 2/8

**NATALIA DISTRIBUIDORA LTDA ME**  
ENDEREÇO: RUA EULIDSON NOVAIS Nº 460 BAIRRO VERA CRUZ MONTES CLAROS – MG CEP 39.400-789.  
CNPJ: 04.930.131/0001-29  
NIRE: 3120873496-7 EM 16/05/2016  
4ª ALTERAÇÃO  
MOTIVO D/ ALTERAÇÃO

#### SAÍDA DE SÓCIO

**ROSÂNGELA MARQUES LIMA BULHÕES**, brasileira, empresária, casada com regime de comunhão parcial de bens, data de nascimento 18/09/1976, natural de Ubaí- MG, inscrito no CPF – MF sob o nº 006.715.756-43 e CI nº MG-8.290.600 SSP-MG, residente e domiciliado a Rua Luiz Camões nº 413 Bairro Planalto nesta cidade de Montes Claros – MG CEP 39.404-037 e **ROGERIO ELIAS BULHÕES**, brasileira, empresário, casado com regime de comunhão parcial de bens, data de nascimento 26/06/1974, inscrita no CPF – MF sob o nº 737.354.426-68 e CI nº MG-6.898.362 SSP– MG, residente e domiciliado a Rua Luiz Camões nº 413 Bairro Planalto nesta cidade de Montes Claros – MG CEP 39.404-037. Únicos sócios da empresa **NATALIA DISTRIBUIDORA LTDA ME** registrada na Junta Comercial do Estado de Minas Gerais sob o NIRE 3120873496-7 em 16/05/2016 e CNPJ sob o nº 04.930.131/0001-29 resolvem assim alterar o ato.

**PRIMEIRA:** A sociedade continua por prazo indeterminado e permanece sob denominação social **NATALIA DISTRIBUIDORA LTDA ME** e no mesmo endereço a Rua Eulidson Novais nº 460 Bairro Vera Cruz Montes Claros – MG CEP 39.400-789, explorando a mesma atividade no objeto social de comércio varejista de artigos de papelaria, equipamentos de telefonia e comunicação, móveis, instrumentos musicais e acessórios, equipamentos, peças e suprimentos de informática, brinquedos, artigos recreativos e produtos alimentícios, comércio atacadista de produtos de higiene pessoal, limpeza e conservação domiciliar, equipamentos de informática, roupas e acessórios para uso profissional e de segurança do trabalho, artigos de cama, mesa e banho, utensílios domésticos em geral, artigos de armários e aviamentos, ferragens e ferramentas, máquinas aparelhos e equipamentos para uso odontológico hospitalar – partes e peças, artigos de livraria, material esportivo, eletroeletrônico, eletrodoméstico, ferramentas elétricas e manuais, uniformes, material elétrico e hidráulico, produtos de lavanderia e limpeza, produtos de higiene pessoal, artigos descartáveis em geral, fraldas descartáveis, saneantes de missanitários e produtos alimentícios em geral. Tendo iniciado suas atividades em 08/03/2002

**SEGUNDA:** Retira-se e desliga-se da sociedade nesta data o sócio **ROGERIO ELIAS BULHÕES** que transfere 35.000 quotas no valor de R\$ 35.000,00 (Trinta e Cinco Mil Reais) a sócia **ROSÂNGELA MARQUES LIMA BULHÕES**, com todos os direitos e obrigações. Os sócios cedentes e cessionários e a sociedade dão entre si plena geral quitação para nada mais, reclamarem uns dos outros em quaisquer tempos, sócios, cedentes declaram pagos e satisfeitos.

**TERCEIRA:** Seu capital continua o mesmo de R\$ 70.000,00 (Setenta Mil Reais) dividido em 70.000 quotas no valor unitário de R\$ 1,00 (Um Real) cada, todos os que foram subscritas e totalmente integralizadas em moeda corrente nacional agora distribuídos na seguinte composição:

<b>ROSÂNGELA MARQUES LIMA BULHÕES</b>	<b>70.000 QUOTAS</b>	<b>R\$ 70.000,00</b>
<b>TOTAL DO CAPITAL SOCIAL</b>	<b>70.000 QUOTAS</b>	<b>70.000,00</b>

**QUARTA:** Sua administração ficará a cargo da sócia **ROSÂNGELA MARQUES LIMA BULHÕES** que usará a denominação social isoladamente, ficando a critério da sociedade, com poderes e atribuições de administração autorizada o uso do nome empresarial, vedado, no entanto, em atividades estranhas ao interesse social ou assumir obrigações seja em favor de qualquer dos quotistas, ou de terceiros, bem como onerar ou alienar bens imóveis da sociedade, sem autorização do outro sócio.

**QUINTA: A VISTA DA MODIFICAÇÃO ORA AJUSTADA CONSOLIDA-SE O CONTRATO SOCIAL, COM A SEGUINTE REDAÇÃO.**

**PRIMEIRA:** A sociedade gira sob o nome empresarial **NATALIA DISTRIBUIDORA LTDA ME**.

**SEGUNDA:** A sociedade tem sua sede a **RUA EULIDSON NOVAIS Nº 460 BAIRRO VERA CRUZ MONTES CLAROS – MG CEP 39.400-789**.



**TERCEIRA:** O objeto social é o de comércio varejista de artigos de papelaria, equipamentos de telefonia e comunicação, móveis, instrumentos musicais e acessórios, equipamentos, peças e suprimentos de informática, brinquedos, artigos recreativos e produtos alimentícios, comércio atacadista de produtos de higiene pessoal, limpeza e conservação domiciliar, equipamentos de informática, roupas e acessórios para uso profissional e de segurança do trabalho, artigos de cama, mesa e banho, utensílios domésticos em geral, artigos de armarinhos e aviamentos, ferragens e ferramentas, máquinas aparelhos e equipamentos para uso odontológico hospitalar – partes e peças, artigos de livreria, material esportivo, eletroeletrônico, eletrodoméstico, ferramentas elétricas e manuais, uniformes, material elétrico e hidráulico, produtos de lavanderia e limpeza, produtos de higiene pessoal, artigos descartáveis em geral, fraldas descartáveis, saneantes domissanitários e produtos alimentícios em geral. Tendo iniciado suas atividades em 08/03/2002.

**QUINTA:** Retira-se e desliga-se da sociedade nesta data o sócio **ROGERIO ELIAS BULHÕES** que transfere 35.000 quotas no valor de R\$ **35.000,00** (Trinta e Cinco Mil Reais) a sócia **ROSÂNGELA MARQUES LIMA BULHÕES**, com todos os direitos e obrigações. Os sócios cedentes e cessionários e a sociedade dão entre si plena geral quitação para nada mais, reclamarem uns dos outros em quaisquer tempos, sócios, cedentes declaram pagos e satisfeitos.

**SEXTA:** Seu capital continua o mesmo de R\$ 70.000,00 (Setenta Mil Reais) dividido em 70.000 quotas no valor unitário de R\$ 1,00 (Um Real) cada, todos os que foram subscritas e totalmente integralizadas em moeda corrente nacional agora distribuídos na seguinte composição:

<b>ROSÂNGELA MARQUES LIMA BULHÕES</b>	<b>70.000 QUOTAS</b>	<b>R\$ 70.000,00</b>
<b>TOTAL DO CAPITAL SOCIAL</b>	<b>70.000 QUOTAS</b>	<b>70.000,00</b>

**SÉTIMA:** A sociedade iniciou suas atividades em 08 de Março de 2002 e o seu prazo de duração é indeterminado.

**OITAVA:** As quotas são indivisíveis e não poderão ser cedidas ou transferidas a terceiros sem o consentimento do outro sócio, a quem fica assegurado, em igualdade de condições e preço direito de preferência para a sua aquisição se postas a venda, formalizando, se realizada a cessão delas, a alteração contratual pertinente.

**NONA:** A responsabilidade de cada sócio é restrita ao valor de suas quotas, mas todos respondem solidariamente pela integralização do capital social.

**DÉCIMA:** Sua administração continua a cargo da sócia **ROSÂNGELA MARQUES LIMA BULHÕES**, que usará a denominação social isoladamente, ficando a critério da sociedade, com poderes e atribuições de administração autorizada o uso do nome empresarial, vedado, no entanto, em atividades estranhas ao interesse social ou assumir obrigações seja em favor de qualquer dos quotistas, ou de terceiros, bem como onerar ou alienar bens imóveis da sociedade, sem autorização do outro sócio.

**DÉCIMA PRIMEIRA:** Ao término de cada exercício social, em 31 de Dezembro, os administradores prestarão contas justificadas de sua administração, procedendo a elaboração do inventário, do balanço patrimonial e do balanço de resultado econômico, cabendo aos sócios, na proporção de suas quotas, os lucros ou perdas apuradas.

**DÉCIMA SEGUNDA:** Nos quatro meses seguintes ao término do exercício social, os sócios deliberarão sobre as contas e designarão administradores quando for o caso.

**DÉCIMA TERCEIRA:** Os sócios poderão de comum acordo, fixar uma retirada mensal, a título de pró-labore, observadas as disposições regulamentares pertinentes.

**DÉCIMA QUARTA:** Falecendo ou interditado qualquer sócio, a sociedade continuará suas atividades com os herdeiros sucessores e o incapaz. Não sendo possível ou inexistindo interesse deste ou do (s) sócio (s), o valor de seus haveres será apurado e liquidado com base na situação patrimonial da sociedade, a data da resolução, verificada em balanço especialmente levantado.

**DÉCIMA QUINTA:** Os administradores declaram sob as penas da lei, de que não estão impedidos de exercer a administração da sociedade por lei especial, ou em virtude de condenação criminal ou por se encontrarem sob os efeitos dela, a pena que vede, ainda que temporariamente, o acesso a cargos públicos, ou por crime falimentar, de prevaricação, peita ou suborno, concussão, peculato ou contra a economia popular, contra o sistema financeiro nacional, contra normas de defesa da concorrência, contra as relações de consumo fé pública, ou a propriedade.



**DÉCIMA SEXTA:** Com a finalidade de atender as necessidades de manutenção de Capital de Giro da sociedade, todos os sócios quotistas se comprometem a levantar recursos particulares por si ou através de terceiros e emprestá-los a empresa, quando se tornar necessário e quando for possível, independentemente do capital subscrito e integralizado.

**DÉCIMA SÉTIMA:** As despesas que fizerem os sócios, na representação da sociedade, viagens inclusive em veículo próprio em missões de interesse social, correrão por consta desta, a débito de despesas gerais.

**DÉCIMA OITAVA:** Fica eleito o foro de Montes Claros – MG para o exercício e o cumprimento dos direitos e obrigações resultantes deste contrato.

E por estarem assim justos e contratados assinam o presente em uma via de igual forma e teor.

Montes Claros 10 de Agosto de 2023.

\_\_\_\_\_  
ROSÂNGELA MARQUES LIMA BULHOES - SÓCIA ADMINISTRADORA

\_\_\_\_\_  
ROGERIO ELIAS BULHOES - SÓCIO



Junta Comercial do Estado de Minas Gerais

Certifico o registro sob o nº 10743079 em 11/08/2023 da Empresa NATALIA DISTRIBUIDORA LTDA-ME, Nire 31208734967 e protocolo 234733454 - 10/08/2023. Autenticação: 06B2B7E5597617154410A53731898E99677619. Marinely de Paula Bomfim - Secretária-Geral. Para validar este documento, acesse <http://www.jucemg.mg.gov.br> e informe nº do protocolo 23/473.345-4 e o código de segurança PHGp Esta cópia foi autenticada digitalmente e assinada em 11/08/2023 por Marinely de Paula Bomfim Secretária-Geral.

  
MARINELY DE PAULA BOMFIM  
SECRETÁRIA-GERAL





# JUNTA COMERCIAL DO ESTADO DE MINAS GERAIS

Registro Digital



Documento Principal

Identificação do Processo		
Número do Protocolo	Número do Processo Módulo Integrador	Data
23/473.345-4	MGN2363101347	10/08/2023

Identificação do(s) Assinante(s)	
CPF	Nome
737.354.426-68	ROGERIO ELIAS BULHOES
006.715.756-43	ROSANGELA MARQUES LIMA BULHOES

Junta Comercial do Estado de Minas Gerais

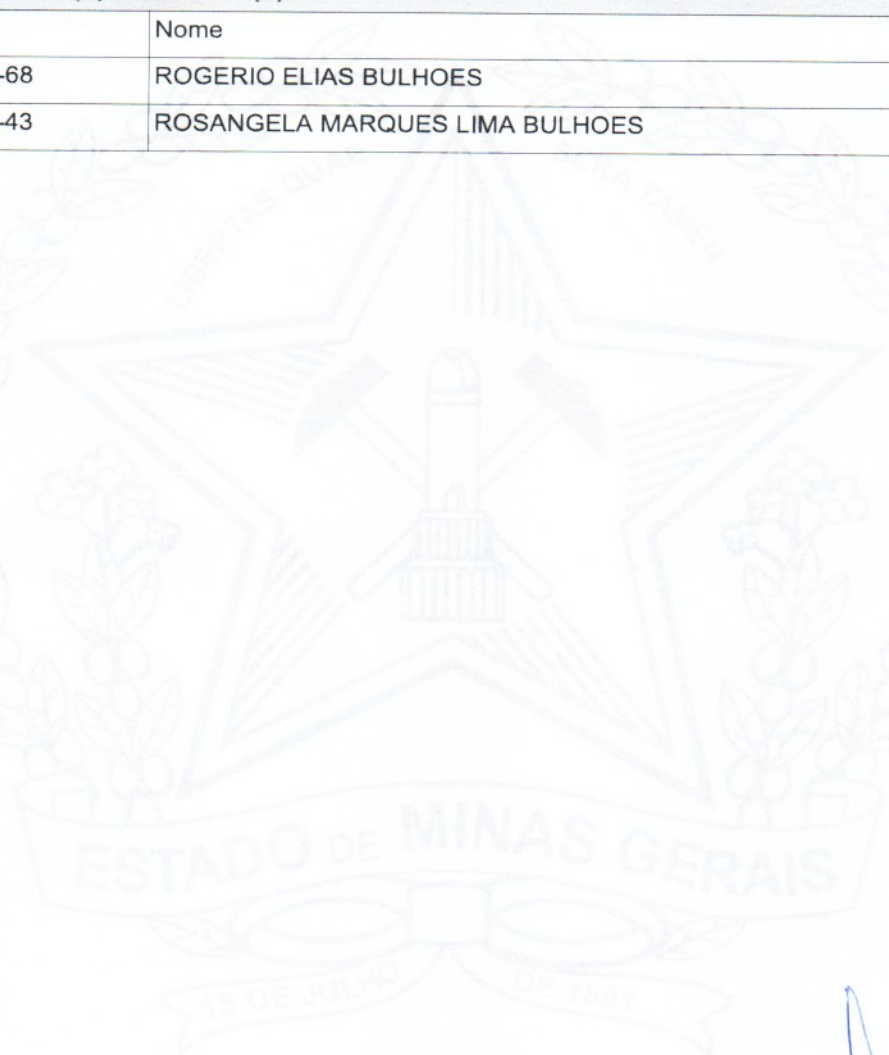

Handwritten signatures in blue ink.



Junta Comercial do Estado de Minas Gerais

Certifico o registro sob o nº 10743079 em 11/08/2023 da Empresa NATALIA DISTRIBUIDORA LTDA-ME, Nire 31208734967 e protocolo 234733454 - 10/08/2023. Autenticação: 06B2B7E5597617154410A53731898E99677619. Marinely de Paula Bomfim - Secretária-Geral. Para validar este documento, acesse <http://www.jucemg.mg.gov.br> e informe nº do protocolo 23/473.345-4 e o código de segurança PHGp Esta cópia foi autenticada digitalmente e assinada em 11/08/2023 por Marinely de Paula Bomfim Secretária-Geral.

MARINELY DE PAULA BOMFIM  
SECRETÁRIA-GERAL



Sistema Nacional de Registro de Empresas Mercantil - SINREM  
Governador do Estado de Minas Gerais  
Secretaria de Estado da Fazenda de Minas Gerais  
Junta Comercial do Estado de Minas Gerais



## TERMO DE AUTENTICAÇÃO - REGISTRO DIGITAL

Certifico que o ato, assinado digitalmente, da empresa NATALIA DISTRIBUIDORA LTDA-ME, de NIRE 3120873496-7 e protocolado sob o número 23/473.345-4 em 10/08/2023, encontra-se registrado na Junta Comercial sob o número 10743079, em 11/08/2023. O ato foi deferido eletronicamente pelo examinador Kassia Maria Cardoso de Paula.

Certifica o registro, a Secretária-Geral, Marinely de Paula Bomfim. Para sua validação, deverá ser acessado o sítio eletrônico do Portal de Serviços / Validar Documentos (<https://portalservicos.jucemg.mg.gov.br/Portal/pages/imagemProcesso/viaUnica.jsf>) e informar o número de protocolo e chave de segurança.

### Capa de Processo

Assinante(s)	
CPF	Nome
006.715.756-43	ROSANGELA MARQUES LIMA BULHOES

### Documento Principal

Assinante(s)	
CPF	Nome
006.715.756-43	ROSANGELA MARQUES LIMA BULHOES
737.354.426-68	ROGERIO ELIAS BULHOES

Belo Horizonte, sexta-feira, 11 de agosto de 2023



Documento assinado eletronicamente por Kassia Maria Cardoso de Paula, Servidor(a) Público(a), em 11/08/2023, às 15:07 conforme horário oficial de Brasília.



A autenticidade desse documento pode ser conferida no [portal de serviços da jucemg](#) informando o número do protocolo 23/473.345-4.

Página 1 de 1



Junta Comercial do Estado de Minas Gerais

Certifico o registro sob o nº 10743079 em 11/08/2023 da Empresa NATALIA DISTRIBUIDORA LTDA-ME, Nire 31208734967 e protocolo 234733454 - 10/08/2023. Autenticação: 06B2B7E5597617154410A53731898E99677619. Marinely de Paula Bomfim - Secretária-Geral. Para validar este documento, acesse <http://www.jucemg.mg.gov.br> e informe nº do protocolo 23/473.345-4 e o código de segurança PHGp Esta cópia foi autenticada digitalmente e assinada em 11/08/2023 por Marinely de Paula Bomfim Secretária-Geral.

MARINELY DE PAULA BOMFIM  
SECRETÁRIA GERAL

pág. 7/8



# JUNTA COMERCIAL DO ESTADO DE MINAS GERAIS

Registro Digital



O ato foi deferido e assinado digitalmente por :

Identificação do(s) Assinante(s)	
CPF	Nome
873.638.956-00	MARINELY DE PAULA BOMFIM

Junta Comercial do Estado de Minas Gerais



Belo Horizonte, sexta-feira, 11 de agosto de 2023



Junta Comercial do Estado de Minas Gerais

Certifico o registro sob o nº 10743079 em 11/08/2023 da Empresa NATALIA DISTRIBUIDORA LTDA-ME, Nire 31208734967 e protocolo 234733454 - 10/08/2023. Autenticação: 06B2B7E5597617154410A53731898E99677619. Marinely de Paula Bomfim - Secretária-Geral. Para validar este documento, acesse <http://www.jucemg.mg.gov.br> e informe nº do protocolo 23/473.345-4 e o código de segurança PHGp Esta cópia foi autenticada digitalmente e assinada em 11/08/2023 por Marinely de Paula Bomfim Secretária-Geral.

MARINELY DE PAULA BOMFIM  
SECRETÁRIA-GERAL

# CNH Digital

Departamento Nacional de Trânsito



REPUBLICA FEDERATIVA DO BRASIL  
MINISTÉRIO DA INFRAESTRUTURA  
DEPARTAMENTO NACIONAL DE TRÂNSITO  
CARTEIRA NACIONAL DE HABILITAÇÃO

VALIDA EM TODO O TERRITÓRIO NACIONAL  
1658450155

NOME: ROSANGELA MARQUES LIMA BULHOES

DOC IDENTIDADE/ORG EMISSOR/LUF: MGR290600 SSP MG

CPF: 006.715.756-43 DATA NASCIMENTO: 18/09/1976

FILIAÇÃO: ANTONIO MARQUES PEREIRA  
JULIANA PEREIRA LIMA

PERMISSÃO: ACC: CAT. HAB: AB

Nº REGISTRO: 02309365014 VALIDADE: 03/09/2023 1ª HABILITAÇÃO: 14/03/2002

OBSERVAÇÕES:

ASSINATURA DO PORTADOR

LOCAL: MONTES CLAROS, MG DATA EMISSÃO: 05/09/2018

ASSINADO DIGITALMENTE DEPARTAMENTO ESTADUAL DE TRÂNSITO 18136308665 30540594555

MINAS GERAIS

DENATRAN CONTRAN

## QR-CODE



Documento assinado com certificado digital em conformidade com a Medida Provisória nº 2200-2/2001. Sua validade poderá ser confirmada por meio da comparação deste arquivo digital com o arquivo de assinatura (.p7s) no endereço: < <http://www.serpro.gov.br/assinador-digital> >.

SERPRO / DENATRAN

Handwritten signatures in blue ink.

Handwritten signature in blue ink.



# REPÚBLICA FEDERATIVA DO BRASIL

## CADASTRO NACIONAL DA PESSOA JURÍDICA

NÚMERO DE INSCRIÇÃO  
04.930.131/0001-29  
MATRIZ

COMPROVANTE DE INSCRIÇÃO E DE SITUAÇÃO  
CADASTRAL

DATA DE ABERTURA  
05/03/2002

NOME EMPRESARIAL  
NATALIA DISTRIBUIDORA LTDA

TÍTULO DO ESTABELECIMENTO (NOME DE FANTASIA)  
NATHALIA DISTRIBUIDORA

PORTE  
ME

CÓDIGO E DESCRIÇÃO DA ATIVIDADE ECONÔMICA PRINCIPAL  
47.61-0-03 - Comércio varejista de artigos de papelaria

CÓDIGO E DESCRIÇÃO DAS ATIVIDADES ECONÔMICAS SECUNDÁRIAS

- 46.49-4-08 - Comércio atacadista de produtos de higiene, limpeza e conservação domiciliar
- 46.49-4-99 - Comércio atacadista de outros equipamentos e artigos de uso pessoal e doméstico não especificados anteriormente
- 46.51-6-01 - Comércio atacadista de equipamentos de informática
- 46.72-9-00 - Comércio atacadista de ferragens e ferramentas
- 46.89-3-99 - Comércio atacadista especializado em outros produtos intermediários não especificados anteriormente
- 47.52-1-00 - Comércio varejista especializado de equipamentos de telefonia e comunicação
- 46.42-7-02 - Comércio atacadista de roupas e acessórios para uso profissional e de segurança do trabalho
- 46.41-9-03 - Comércio atacadista de artigos de armarinho
- 46.46-0-02 - Comércio atacadista de produtos de higiene pessoal
- 46.41-9-02 - Comércio atacadista de artigos de cama, mesa e banho
- 46.47-8-02 - Comércio atacadista de livros, jornais e outras publicações
- 46.49-4-02 - Comércio atacadista de aparelhos eletrônicos de uso pessoal e doméstico
- 46.73-7-00 - Comércio atacadista de material elétrico
- 47.54-7-01 - Comércio varejista de móveis
- 47.56-3-00 - Comércio varejista especializado de instrumentos musicais e acessórios
- 47.51-2-01 - Comércio varejista especializado de equipamentos e suprimentos de informática
- 47.59-8-99 - Comércio varejista de outros artigos de uso pessoal e doméstico não especificados anteriormente
- 47.63-6-01 - Comércio varejista de brinquedos e artigos recreativos
- 47.29-6-99 - Comércio varejista de produtos alimentícios em geral ou especializado em produtos alimentícios não especificados anteriormente
- 46.64-8-00 - Comércio atacadista de máquinas, aparelhos e equipamentos para uso odonto-médico-hospitalar; partes e peças

CÓDIGO E DESCRIÇÃO DA NATUREZA JURÍDICA  
206-2 - Sociedade Empresária Limitada

LOGRADOURO  
R EULIDSON NOVAIS

NÚMERO  
460

COMPLEMENTO  
\*\*\*\*\*

CEP  
39.400-789

BAIRRO/DISTRITO  
VERA CRUZ

MUNICÍPIO  
MONTES CLAROS

UF  
MG

ENDEREÇO ELETRÔNICO  
CONTATO@NATHALIADISTRIBUIDORA.COM.BR

TELEFONE  
(38) 3215-2202/ (38) 9913-0563

ENTE FEDERATIVO RESPONSÁVEL (EFR)  
\*\*\*\*\*

SITUAÇÃO CADASTRAL  
ATIVA

DATA DA SITUAÇÃO CADASTRAL  
03/11/2005

MOTIVO DE SITUAÇÃO CADASTRAL

SITUAÇÃO ESPECIAL  
\*\*\*\*\*

DATA DA SITUAÇÃO ESPECIAL  
\*\*\*\*\*

Aprovado pela Instrução Normativa RFB nº 2.119, de 06 de dezembro de 2022.

Emitido no dia 11/01/2024 às 15:52:49 (data e hora de Brasília).

Página: 1/2



# REPÚBLICA FEDERATIVA DO BRASIL

## CADASTRO NACIONAL DA PESSOA JURÍDICA

NÚMERO DE INSCRIÇÃO <b>04.930.131/0001-29</b> MATRIZ	<b>COMPROVANTE DE INSCRIÇÃO E DE SITUAÇÃO CADASTRAL</b>	DATA DE ABERTURA <b>05/03/2002</b>
--	---	---------------------------------------

NOME EMPRESARIAL  
**NATALIA DISTRIBUIDORA LTDA**

CÓDIGO E DESCRIÇÃO DAS ATIVIDADES ECONÔMICAS SECUNDÁRIAS  
**46.39-7-01 - Comércio atacadista de produtos alimentícios em geral**

CÓDIGO E DESCRIÇÃO DA NATUREZA JURÍDICA  
**206-2 - Sociedade Empresária Limitada**

LOGRADOURO <b>R EULIDSON NOVAIS</b>	NÚMERO <b>460</b>	COMPLEMENTO <b>*****</b>
--	----------------------	-----------------------------

CEP <b>39.400-789</b>	BAIRRO/DISTRITO <b>VERA CRUZ</b>	MUNICÍPIO <b>MONTES CLAROS</b>	UF <b>MG</b>
--------------------------	-------------------------------------	-----------------------------------	-----------------

ENDEREÇO ELETRÔNICO <b>CONTATO@NATHALIADISTRIBUIDORA.COM.BR</b>	TELEFONE <b>(38) 3215-2202/ (38) 9913-0563</b>
--	---

ENTE FEDERATIVO RESPONSÁVEL (EFR)  
**\*\*\*\*\***

SITUAÇÃO CADASTRAL <b>ATIVA</b>	DATA DA SITUAÇÃO CADASTRAL <b>03/11/2005</b>
------------------------------------	---

MOTIVO DE SITUAÇÃO CADASTRAL

SITUAÇÃO ESPECIAL <b>*****</b>	DATA DA SITUAÇÃO ESPECIAL <b>*****</b>
-----------------------------------	---

Aprovado pela Instrução Normativa RFB nº 2.119, de 06 de dezembro de 2022.

Emitido no dia **11/01/2024** às **15:52:49** (data e hora de Brasília).

Página: 2/2

Handwritten signatures and scribbles in blue ink.

Handwritten signature in blue ink.



**MINISTÉRIO DA FAZENDA**  
**Secretaria da Receita Federal do Brasil**  
**Procuradoria-Geral da Fazenda Nacional**



**CERTIDÃO POSITIVA COM EFEITOS DE NEGATIVA DE DÉBITOS RELATIVOS AOS TRIBUTOS  
FEDERAIS E À DÍVIDA ATIVA DA UNIÃO**

**Nome: NATALIA DISTRIBUIDORA LTDA**  
**CNPJ: 04.930.131/0001-29**

Ressalvado o direito de a Fazenda Nacional cobrar e inscrever quaisquer dívidas de responsabilidade do sujeito passivo acima identificado que vierem a ser apuradas, é certificado que:

1. constam débitos administrados pela Secretaria da Receita Federal do Brasil (RFB) com exigibilidade suspensa nos termos do art. 151 da Lei nº 5.172, de 25 de outubro de 1966 - Código Tributário Nacional (CTN), ou objeto de decisão judicial que determina sua desconsideração para fins de certificação da regularidade fiscal, ou ainda não vencidos; e
2. não constam inscrições em Dívida Ativa da União (DAU) na Procuradoria-Geral da Fazenda Nacional (PGFN).

Conforme disposto nos arts. 205 e 206 do CTN, este documento tem os mesmos efeitos da certidão negativa.

Esta certidão é válida para o estabelecimento matriz e suas filiais e, no caso de ente federativo, para todos os órgãos e fundos públicos da administração direta a ele vinculados. Refere-se à situação do sujeito passivo no âmbito da RFB e da PGFN e abrange inclusive as contribuições sociais previstas nas alíneas 'a' a 'd' do parágrafo único do art. 11 da Lei nº 8.212, de 24 de julho de 1991.

A aceitação desta certidão está condicionada à verificação de sua autenticidade na Internet, nos endereços <<http://rfb.gov.br>> ou <<http://www.pgfn.gov.br>>.

Certidão emitida gratuitamente com base na Portaria Conjunta RFB/PGFN nº 1.751 de 2/10/2014.

Emitida às 13:52:14 do dia 17/11/2023 <hora e data de Brasília>.

Válida até 15/05/2024.

Código de controle da certidão: **9D4E.E4A1.7A67.19C1**

Qualquer rasura ou emenda invalidará este documento.



## SECRETARIA DE ESTADO DE FAZENDA DE MINAS GERAIS



## CERTIDÃO DE DÉBITOS TRIBUTÁRIOS

Positiva com efeito de negativa

CERTIDÃO EMITIDA EM:  
02/01/2024CERTIDÃO VALIDA ATÉ:  
01/04/2024

NOME/NOME EMPRESARIAL: NATALIA DISTRIBUIDORA LTDA

INSCRIÇÃO ESTADUAL: 433165564.00-31

CNPJ/CPF: 04.930.131/0001-29

SITUAÇÃO: Ativo

LOGRADOURO: RUA EULIDSON NOVAIS

NÚMERO: 460

COMPLEMENTO:

BAIRRO: VERA CRUZ

CEP: 39400789

DISTRITO/POVOADO:

MUNICÍPIO: MONTES CLAROS

UF: MG

**Ressalvado o direito de a Fazenda Pública Estadual cobrar e inscrever quaisquer dívidas de responsabilidade do sujeito passivo acima identificado que vierem a ser apuradas, é certificado que:**

**1. Constam débitos relativos a tributos administrados pela Fazenda Pública Estadual e/ou Advocacia Geral do Estado com a exigibilidade suspensa, nos termos do art. 151 da Lei nº 5.172, de 25 de outubro de 1966 - Código Tributário Nacional (CTN);**

**2. No caso de utilização para lavratura de escritura pública ou registro de formal de partilha, de carta de adjudicação expedida em autos de inventário ou de arrolamento, de sentença em ação de separação judicial, divórcio, ou de partilha de bens na união estável e de escritura pública de doação de bens imóveis, esta certidão somente terá validade se acompanhada da Certidão de Pagamento / Desoneração do ITCD, prevista no artigo 39 do Decreto 43.981/2005.**

**Certidão válida para todos os estabelecimentos da empresa, alcançando débitos tributários do sujeito passivo em Fase Administrativa ou inscritos em Dívida Ativa.**

IDENTIFICAÇÃO

NÚMERO DO PTA

DESCRIÇÃO

**A autenticidade desta certidão deverá ser confirmada no sítio da Secretaria de Estado de Fazenda de Minas Gerais em [www.fazenda.mg.gov.br](http://www.fazenda.mg.gov.br) => certidão de débitos tributários => certificar documentos**

2024000722440279





Prefeitura Municipal de Montes Claros  
Secretaria de Finanças



**CERTIDÃO NEGATIVA DE DÉBITOS**

492 / 2024

**NOME OU RAZÃO SOCIAL**

NATALIA DISTRIBUIDORA LTDA

**ENDEREÇO COMPLETO**

Rua EULIDSON NOVAIS, 460, VERA CRUZ  
Montes Claros- MG - CEP: 39400789

**CPF/CNPJ**

04.930.131/0001-29

**CÓD. CONTRIBUINTE**

147749

Consultando nossos arquivos constatamos que NADA CONSTA nesta PREFEITURA, em nome do contribuinte acima citado, e até a presente data, referente a débitos vencidos relativos a Impostos e Taxas, sob qualquer título.

Quanto a esta CERTIDÃO NEGATIVA DE DÉBITOS ficam ressalvados, entretanto, eventuais direitos de a Fazenda Pública do Município de Montes Claros lançar e cobrar débitos que venham a ser apurados.

**FIM EXPRESSO A QUE SE DESTINA ESSA CERTIDÃO**

Licitação/Concorrência

**OBSERVAÇÕES**

ESTA CERTIDÃO NÃO TEM VALIDADE PARA EFEITOS DE TRANSMISSÃO DE IMÓVEL E PARA FINS DE INVENTÁRIO, HAJA VISTA QUE TAIS FINALIDADES SÃO ATESTADAS EM DOCUMENTOS PRÓPRIOS.

**DATA DE EMISSÃO**

02/01/2024

**DATA DE VALIDADE**

01/02/2024

**QUALQUER RASURA INVALIDA A CERTIDÃO**

Esse documento foi impresso via Internet. Para testar sua autenticidade acesse [www.montesclaros.mg.gov.br](http://www.montesclaros.mg.gov.br), clique em IPTU ONLINE, na opção Autentica Certidão e digite as informações solicitadas.

Código Autenticidade: 61918212061918

Handwritten signatures and stamps at the bottom of the document.



Voltar

Imprimir



### Certificado de Regularidade do FGTS - CRF

**Inscrição:** 04.930.131/0001-29  
**Razão Social:** NATALIA DISTRIBUIDORA LTDA  
**Endereço:** R EULIDSON NOVAIS 460 / VERA CRUZ / MONTES CLAROS / MG / 39400-789

A Caixa Econômica Federal, no uso da atribuição que lhe confere o Art. 7, da Lei 8.036, de 11 de maio de 1990, certifica que, nesta data, a empresa acima identificada encontra-se em situação regular perante o Fundo de Garantia do Tempo de Serviço - FGTS.

O presente Certificado não servirá de prova contra cobrança de quaisquer débitos referentes a contribuições e/ou encargos devidos, decorrentes das obrigações com o FGTS.

**Validade:** 04/01/2024 a 02/02/2024

**Certificação Número:** 2024010401243427258340

Informação obtida em 15/01/2024 15:03:43

A utilização deste Certificado para os fins previstos em Lei esta condicionada a verificação de autenticidade no site da Caixa:  
**[www.caixa.gov.br](http://www.caixa.gov.br)**



PODER JUDICIÁRIO  
JUSTIÇA DO TRABALHO



## CERTIDÃO NEGATIVA DE DÉBITOS TRABALHISTAS

Nome: NATALIA DISTRIBUIDORA LTDA (MATRIZ E FILIAIS)  
CNPJ: 04.930.131/0001-29  
Certidão nº: 69038401/2023  
Expedição: 04/12/2023, às 10:27:51  
Validade: 01/06/2024 - 180 (cento e oitenta) dias, contados da data de sua expedição.

Certifica-se que **NATALIA DISTRIBUIDORA LTDA (MATRIZ E FILIAIS)**, inscrito(a) no CNPJ sob o nº **04.930.131/0001-29**, **NÃO CONSTA** como inadimplente no Banco Nacional de Devedores Trabalhistas. Certidão emitida com base nos arts. 642-A e 883-A da Consolidação das Leis do Trabalho, acrescentados pelas Leis ns.º 12.440/2011 e 13.467/2017, e no Ato 01/2022 da CGJT, de 21 de janeiro de 2022. Os dados constantes desta Certidão são de responsabilidade dos Tribunais do Trabalho.

No caso de pessoa jurídica, a Certidão atesta a empresa em relação a todos os seus estabelecimentos, agências ou filiais.

A aceitação desta certidão condiciona-se à verificação de sua autenticidade no portal do Tribunal Superior do Trabalho na Internet (<http://www.tst.jus.br>).

Certidão emitida gratuitamente.

### INFORMAÇÃO IMPORTANTE

Do Banco Nacional de Devedores Trabalhistas constam os dados necessários à identificação das pessoas naturais e jurídicas inadimplentes perante a Justiça do Trabalho quanto às obrigações estabelecidas em sentença condenatória transitada em julgado ou em acordos judiciais trabalhistas, inclusive no concernente aos recolhimentos previdenciários, a honorários, a custas, a emolumentos ou a recolhimentos determinados em lei; ou decorrentes de execução de acordos firmados perante o Ministério Público do Trabalho, Comissão de Conciliação Prévia ou demais títulos que, por disposição legal, contiver força executiva.



Tribunal de Justiça do Estado de Minas Gerais

MONTES CLAROS

**CERTIDÃO CÍVEL DE FALÊNCIA E CONCORDATA NEGATIVA**



CERTIFICO que, revendo os registros de distribuição de ação de NATUREZA CÍVEL nesta comarca, até a presente data, nas ações específicas de Concordata Preventiva / Suspensiva, Falência de Empresários, Sociedades Empresariais, Microempresas e Empresas de Pequeno Porte, Recuperação Extrajudicial, Recuperação Judicial, NADA CONSTA em tramitação contra:

Nome: **NATALIA DISTRIBUIDORA LTDA**  
CNPJ: 04.930.131/0001-29

**Observações:**

a) Certidão expedida gratuitamente através da internet, nos termos do caput do art. 8º da Resolução 121/2010 do Conselho Nacional de Justiça;

b) a informação do número do CPF/CNPJ é de responsabilidade do solicitante da certidão, sendo pesquisados o nome e o CPF/CNPJ exatamente como digitados;

c) ao destinatário cabe conferir o nome e a titularidade do número do CPF/CNPJ informado, podendo confirmar a autenticidade da Certidão no portal do Tribunal de Justiça do Estado de Minas Gerais (<http://www.tjmg.jus.br>), **pelo prazo de 3 (três) meses** após a sua expedição;

d) esta Certidão inclui os processos físicos e eletrônicos, onde houver sido implantado o Processo Judicial Eletrônico - PJe, o Sistema CNJ (Ex-Projudi) e o SEEU - Sistema Eletrônico de Execução Unificada, tendo a mesma validade da certidão emitida diretamente no Fórum e abrange os processos da Justiça Comum, do Juizado Especial e da Turma Recursal apenas da comarca pesquisada, com exceção do SEEU, cujo sistema unificado abrange todas as comarcas do Estado;

e) A presente certidão não faz referência a período de anos, uma vez que somente se refere à existência de feitos judiciais em andamento (processos ativos) contra o nome pesquisado, conforme Provimento 355/2018 da Corregedoria Geral de Justiça.

A presente certidão NÃO EXCLUI a possibilidade da existência de outras ações de natureza diversa daquelas aqui mencionadas.

Certidão solicitada em 02 de Janeiro de 2024 às 08:20

MONTES CLAROS, 02 de Janeiro de 2024 às 08:20

**Código de Autenticação:** 2401-0208-2013-0874-2925

Para validar esta certidão, acesse o sítio do TJMG ([www.tjmg.jus.br](http://www.tjmg.jus.br)) em Certidão Judicial/AUTENTICIDADE DA CERTIDÃO /AUTENTICAÇÃO 2 informando o código.

**ATENÇÃO:** Documento composto de 1 folhas(s). Documento emitido por processamento eletrônico. Qualquer emenda ou rasura gera sua invalidade e será considerada como indício de possível adulteração ou tentativa de fraude.



RESOLUÇÃO - RE Nº 2.227, DE 18 DE AGOSTO DE 2016

O Diretor da Agência Nacional de Vigilância Sanitária, no uso das atribuições que lhe conferem o art. 151, IV e o art. 54, I, § 1º do Regimento Interno aprovado nos termos do Anexo I da Resolução da Diretoria Colegiada - RDC nº 61, de 3 de fevereiro de 2016, e a Resolução da Diretoria Colegiada - RDC nº 99, de 02 de agosto de 2016;

Considerando o descumprimento dos requisitos de Boas Práticas de Fabricação, ou o descumprimento dos procedimentos de petições submetidas à análise, preconizados em legislação vigente, resolve:

Art. 1º Interferir o Pedido de Certificação de Boas Práticas de Fabricação de Produtos para Saúde da(s) empresa(s) constante(s) no anexo.

Art. 2º Esta Resolução entra em vigor na data de sua publicação.

JOSÉ CARLOS MAGALHÃES DA SILVA MOUTINHO

ANEXO

Table with 2 columns: Empresa Fabricante and Empresa Solicitante. Includes details for Scaffdex Oy and Osis Medical Comércio Importação e Exportação Ltda.

Linha(s): Materiais

Motivo: Em atendimento ao Art. 6º da RDC nº 39/2013 e em desacordo com a RDC nº 16/2013: não cumpre as Boas Práticas de Fabricação em relação aos itens 2.3.2; 2.2.1; 2.3.3; 2.5.4; 2.5.6; 2.5.5; 3.1.1; 3.1.3; 3.1.5;

- List of item numbers: 5.1.3; 5.4.1; 5.1.2; 5.5.3; 5.6; 5.1.1.1; 5.1.1.4; 5.1.5.1; 6.2.1; 6.5.2; 2.4.1; 2.4.2; 4.1.1; 4.1.2; 4.1.3; 4.1.4; 4.1.5; 4.1.6; 4.1.7; 4.1.8; 4.1.9; 4.1.10; 4.1.11; 4.2.1; 4.2.1.1; 4.2.1.2; 4.2.1.3; 4.2.1.4; 4.2.1.5; 5.3.1; 5.3.2; 5.3.3; 5.3.4; 5.4.1; 5.4.2; 5.4.3; 5.4.4; 5.4.5; 5.4.6; 5.4.7; 3.2.1; 3.2.1.1; 3.2.1.2; 3.2.1.3; 3.2.1.4; 3.2.1.5; 3.2.1.6; 3.2.1.7; 3.2.1.8; 3.2.1.9; 3.3.1; 5.2.1; 5.2.2.1; 5.2.2.2; 5.2.2.3; 5.6; 5.6.1; 5.6.2; 6.3.1; 6.3.1.1; 6.3.1.2; 6.3.1.3; 6.3.1.4; 6.4.1; 6.4.2; 9.1 e 9.2.2.2.6; 2.3.2; 2.2.3; 3.2.1; 5.3.4; 5.1.3; 5.2.1; 5.1.1; 5.1.1.4; 5.4.1; 3.1.1; 6.1.1; 7.3.2; 3.1.3 e 9.1.

Table with 2 columns: Empresa and AutORIZAÇÃO DE FUNCIONAMENTO. Includes details for Sumed Indústria e Comércio de Produtos Cirúrgicos Ltda.

RESOLUÇÃO - RE Nº 2.228, DE 18 DE AGOSTO DE 2016

O Diretor da Agência Nacional de Vigilância Sanitária, no uso das atribuições que lhe conferem o art. 151, III e o art. 54, I, § 1º do Regimento Interno aprovado nos termos do Anexo I da Resolução da Diretoria Colegiada - RDC nº 61, de 3 de fevereiro de 2016, e a Resolução da Diretoria Colegiada - RDC nº 99, de 02 de agosto de 2016, resolve:

Art. 1º Conceder Autorização de Funcionamento para Empresas constantes no anexo desta Resolução.

Art. 2º Esta Resolução entra em vigor na data de sua publicação.

JOSÉ CARLOS MAGALHÃES DA SILVA MOUTINHO

ANEXO

EMPRESA: ALFALOG IMPORTADORA, LOGÍSTICA E DISTRIBUIDORA DE COSMÉTICOS LTDA
ENDEREÇO: RUA JOSÉ ALBINO PEREIRA, Nº 233 - GALPÃO C E D
BAIRRO: JARDIM ALVORADA CEP: 06612001 - JANDIRA/SP

CNPJ: 19.510.206/0001-90
PROCESSO: 25351.251434/2016-10
AUTORIZAÇÃO DE FUNCIONAMENTO: 2.08823-1
ATIVIDADE/CLASSE: ARMAZENAR: COSMÉTICOS; ARMAZENAR: PERFUMES; ARMAZENAR: PRODUTOS DE HIGIENE; DISTRIBUIR: COSMÉTICOS; DISTRIBUIR: PERFUMES; DISTRIBUIR: PRODUTOS DE HIGIENE; EXPEDIR: COSMÉTICOS; EXPEDIR: PERFUMES; EXPEDIR: PRODUTOS DE HIGIENE
EMPRESA: LCC Cosméticos Ltda - ME
ENDEREÇO: Av. Brasil 2962
BAIRRO: São Cristóvão CEP: 85816290 - CASCAVEL/PR
CNPJ: 17.920.812/0001-58
PROCESSO: 25351.059156/2016-11
AUTORIZAÇÃO DE FUNCIONAMENTO: 2.08824-5
ATIVIDADE/CLASSE: ARMAZENAR: COSMÉTICOS; DISTRIBUIR: COSMÉTICOS; EXPEDIR: COSMÉTICOS; EXPEDIR: PRODUTOS DE HIGIENE
EMPRESA: RPR COMERCIO E IMPORTAÇÃO LTDA
ENDEREÇO: RUA VINTE E QUATRO DE MAIO 770
LOTE 3 QUADRA 16
BAIRRO: CENTRO CEP: 83323060 - PINHAIS/PR
CNPJ: 22.711.529/0001-56
PROCESSO: 25351.272241/2016-12
AUTORIZAÇÃO DE FUNCIONAMENTO: 2.08825-9
ATIVIDADE/CLASSE: ARMAZENAR: COSMÉTICOS; ARMAZENAR: PERFUMES; ARMAZENAR: PRODUTOS DE HIGIENE; DISTRIBUIR: COSMÉTICOS; DISTRIBUIR: PERFUMES; DISTRIBUIR: PRODUTOS DE HIGIENE; EXPEDIR: COSMÉTICOS; EXPEDIR: PERFUMES; EXPEDIR: PRODUTOS DE HIGIENE
EMPRESA: MD FARMACEUTICA EIRELI - ME
ENDEREÇO: AV BARAO DO RIO BRANCO QUADRA43
LOTE 09 SALA 03 n 1292
BAIRRO: JARDIM VILA BOA CEP: 74360230 - GOIÂNIA/GO
CNPJ: 18.848.764/0001-05
PROCESSO: 25351.250367/2016-34
AUTORIZAÇÃO DE FUNCIONAMENTO: 2.08831-9
ATIVIDADE/CLASSE: ARMAZENAR: COSMÉTICOS; ARMAZENAR: PERFUMES; ARMAZENAR: PRODUTOS DE HIGIENE; DISTRIBUIR: COSMÉTICOS; DISTRIBUIR: PERFUMES; DISTRIBUIR: PRODUTOS DE HIGIENE; EXPEDIR: COSMÉTICOS; EXPEDIR: PERFUMES; EXPEDIR: PRODUTOS DE HIGIENE
EMPRESA: HFC BRASIL COMERCIO DE COSMETICOS LTDA
ENDEREÇO: AVENIDA DAS AMERICAS Nº 700, BLOCO 5, SALA 122
BAIRRO: BARRA DA TIJUCA CEP: 22640100 - RIO DE JANEIRO/RJ
CNPJ: 24.595.557/0001-80
PROCESSO: 25351.260905/2016-12
AUTORIZAÇÃO DE FUNCIONAMENTO: 2.08827-6
ATIVIDADE/CLASSE:

ARMAZENAR: COSMÉTICOS
DISTRIBUIR: COSMÉTICOS
EXPEDIR: COSMÉTICOS
EMPRESA: RPR COMERCIO E IMPORTAÇÃO LTDA
ENDEREÇO: RUA VINTE E QUATRO DE MAIO 770
LOTE 3 QUADRA 16
BAIRRO: CENTRO CEP: 83323060 - PINHAIS/PR
CNPJ: 22.711.529/0001-56
PROCESSO: 25351.272241/2016-12
AUTORIZAÇÃO DE FUNCIONAMENTO: 2.08825-9
ATIVIDADE/CLASSE: ARMAZENAR: COSMÉTICOS; ARMAZENAR: PERFUMES; ARMAZENAR: PRODUTOS DE HIGIENE; DISTRIBUIR: COSMÉTICOS; DISTRIBUIR: PERFUMES; DISTRIBUIR: PRODUTOS DE HIGIENE; EXPEDIR: COSMÉTICOS; EXPEDIR: PERFUMES; EXPEDIR: PRODUTOS DE HIGIENE
IMPORTAR: COSMÉTICOS; IMPORTAR: PERFUMES; IMPORTAR: PRODUTOS DE HIGIENE
EMPRESA: BONY TRANSPORTES LTDA
ENDEREÇO: ESTR.RS 210, KM 65, BLOCO
BAIRRO: ESQUINA WACHTER CEP: 98690000 - SÃO MARTINHO/RS
CNPJ: 06.097.090/0001-67
PROCESSO: 25351.212040/2016-18
AUTORIZAÇÃO DE FUNCIONAMENTO: 2.08835-3
ATIVIDADE/CLASSE: TRANSPORTAR: COSMÉTICOS; TRANSPORTAR: PERFUMES; TRANSPORTAR: PRODUTOS DE HIGIENE
EMPRESA: mix distribuidora de produtos de higiene e beleza Ltda me
ENDEREÇO: rua dos picas paus, 342
BAIRRO: jardim das palmeiras CEP: 38412246 - UBERLÂNDIA/MG
CNPJ: 07.825.833/0001-30
PROCESSO: 25351.276059/2016-21
AUTORIZAÇÃO DE FUNCIONAMENTO: 2.08833-6
ATIVIDADE/CLASSE: ARMAZENAR: COSMÉTICOS; ARMAZENAR: PERFUMES; ARMAZENAR: PRODUTOS DE HIGIENE; DISTRIBUIR: COSMÉTICOS; DISTRIBUIR: PERFUMES; DISTRIBUIR: PRODUTOS DE HIGIENE; EXPEDIR: COSMÉTICOS; EXPEDIR: PERFUMES; EXPEDIR: PRODUTOS DE HIGIENE
EMPRESA: MD FARMACEUTICA EIRELI - ME
ENDEREÇO: AV BARAO DO RIO BRANCO QUADRA43
LOTE 09 SALA 03 n 1292
BAIRRO: JARDIM VILA BOA CEP: 74360230 - GOIÂNIA/GO
CNPJ: 18.848.764/0001-05
PROCESSO: 25351.250367/2016-34
AUTORIZAÇÃO DE FUNCIONAMENTO: 2.08831-9
ATIVIDADE/CLASSE: ARMAZENAR: COSMÉTICOS; ARMAZENAR: PERFUMES; ARMAZENAR: PRODUTOS DE HIGIENE; DISTRIBUIR: COSMÉTICOS; DISTRIBUIR: PERFUMES; DISTRIBUIR: PRODUTOS DE HIGIENE; EXPEDIR: COSMÉTICOS; EXPEDIR: PERFUMES; EXPEDIR: PRODUTOS DE HIGIENE
EMPRESA: HFC BRASIL COMERCIO DE COSMETICOS LTDA
ENDEREÇO: AVENIDA DAS AMERICAS Nº 700, BLOCO 5, SALA 122
BAIRRO: BARRA DA TIJUCA CEP: 22640100 - RIO DE JANEIRO/RJ
CNPJ: 23.746.649/0001-51
PROCESSO: 25351.269301/2016-54
AUTORIZAÇÃO DE FUNCIONAMENTO: 2.08832-2
ATIVIDADE/CLASSE: ARMAZENAR: COSMÉTICOS; ARMAZENAR: PERFUMES; ARMAZENAR: PRODUTOS DE HIGIENE; DISTRIBUIR: COSMÉTICOS; DISTRIBUIR: PRODUTOS DE HIGIENE; EXPEDIR: COSMÉTICOS; EXPEDIR: PERFUMES; EXPEDIR: PRODUTOS DE HIGIENE
IMPORTAR: COSMÉTICOS; IMPORTAR: PERFUMES; IMPORTAR: PRODUTOS DE HIGIENE
EMPRESA: LOGDIS LOGISTICA E DISTRIBUIÇÃO EIRELI - ME
ENDEREÇO: RUA LAURA ALBANI DE BARROS, 157
MODULO 4
BAIRRO: SAUDE CEP: 13800478 - MOJI MIRIM/SP
CNPJ: 00.908.436/0001-83
PROCESSO: 25351.278047/2016-55
AUTORIZAÇÃO DE FUNCIONAMENTO: 2.08834-0
ATIVIDADE/CLASSE: TRANSPORTAR: COSMÉTICOS; TRANSPORTAR: PRODUTOS DE HIGIENE
EMPRESA: Jeunesse Brasil Comercial Ltda
ENDEREÇO: Alameda Irae, nº 634, loja Térreo
BAIRRO: Indianópolis CEP: 04750000 - SÃO PAULO/SP
CNPJ: 09.338.123/0001-01
PROCESSO: 25351.265115/2016-64
AUTORIZAÇÃO DE FUNCIONAMENTO: 2.08826-2
ATIVIDADE/CLASSE: ARMAZENAR: COSMÉTICOS; ARMAZENAR: PERFUMES; ARMAZENAR: PRODUTOS DE HIGIENE; DISTRIBUIR: COSMÉTICOS; DISTRIBUIR: PERFUMES; DISTRIBUIR: PRODUTOS DE HIGIENE; EXPEDIR: COSMÉTICOS; EXPEDIR: PERFUMES; EXPEDIR: PRODUTOS DE HIGIENE
EMPRESA: Supply Distribuidora de Produtos Alimentícios Ltda
ENDEREÇO: Av. Socrates Mariani Bittencourt nº 1050B
BAIRRO: Cinco CEP: 32010010 - CONTAGEM/MG
CNPJ: 10.303.789/0001-03
PROCESSO: 25351.276044/2016-73
AUTORIZAÇÃO DE FUNCIONAMENTO: 2.08829-3
ATIVIDADE/CLASSE: ARMAZENAR: COSMÉTICOS; ARMAZENAR: PERFUMES; ARMAZENAR: PRODUTOS DE HIGIENE; DISTRIBUIR: COSMÉTICOS; DISTRIBUIR: PERFUMES; DISTRIBUIR: PRODUTOS DE HIGIENE; EXPEDIR: COSMÉTICOS; EXPEDIR: PERFUMES; EXPEDIR: PRODUTOS DE HIGIENE
EMPRESA: GLAXOSMITHKLINE BRASIL PRODUTOS PARA CONSUMO E SAUDE LTDA.
ENDEREÇO: RUA VICTOR CIVITA, 66, 3º ANDAR
BAIRRO: Barra da Tijuca CEP: 22775044 - RIO DE JANEIRO/RJ
CNPJ: 21.892.032/0001-19
PROCESSO: 25351.272191/2016-91
AUTORIZAÇÃO DE FUNCIONAMENTO: 2.08830-5
ATIVIDADE/CLASSE: ARMAZENAR: COSMÉTICOS; ARMAZENAR: PERFUMES; ARMAZENAR: PRODUTOS DE HIGIENE; DISTRIBUIR: COSMÉTICOS; DISTRIBUIR: PERFUMES; DISTRIBUIR: PRODUTOS DE HIGIENE

Handwritten signatures and stamps on the right side of the page.



EXPEDIR: COSMÉTICOS EXPEDIR: PERFUMES EXPEDIR: PRODUTOS DE HIGIENE EMPRESA: Cássio Barcellos Cansian ENDEREÇO: Rua Emilio Stein 115 BAIRRO: Centro CEP: 89252020 - JARAGUÁ DO SUL/SC	CNPJ: 19.766.862/0001-58 PROCESSO: 25351.278203/2016-91 AUTORIZ/MS: 1.15726-7 ATIVIDADE/CLASSE: ARMAZENAR: MEDICAMENTO DISTRIBUIR: MEDICAMENTO EXPEDIR: MEDICAMENTO EMPRESA: JF FARMA DISTRIBUIDORA DE PRODUTOS FARMACÉUTICOS LTDA ENDEREÇO: Rua Capitão Felix, 110, Lj 14 Gal 2 Bloco F - Térreo	ENDEREÇO: Rua Capitão Felix, 110, Lj 14 Gal 2 Bloco F - Térreo BAIRRO: Benfica CEP: 20920310 - RIO DE JANEIRO/RJ CNPJ: 24.079.703/0001-15 PROCESSO: 25351.261986/2016-93 AUTORIZ/MS: 1.15719-3 ATIVIDADE/CLASSE: ARMAZENAR: MEDICAMENTO DISTRIBUIR: MEDICAMENTO EXPEDIR: MEDICAMENTO EMPRESA: LOGDIS LOGÍSTICA E DISTRIBUIÇÃO EIRELI - ME ENDEREÇO: RUA LAURA ALBANI DE BARROS, 157 MODULO 4 BAIRRO: SAUDE CEP: 13800478 - MOJI MIRIM/SP CNPJ: 00.908.436/0001-83 PROCESSO: 25351.276067/2016-94 AUTORIZ/MS: 1.15723-6 ATIVIDADE/CLASSE: TRANSPORTAR: MEDICAMENTO EMPRESA: NASCIMENTO COMERCIO DE ARTIGOS HOSPITALARES EIRELI - ME ENDEREÇO: RUA SANTOS DUMONT Nº 1.147 BAIRRO: ZONA 03 CEP: 87050100 - MARINGÁ PR CNPJ: 21.507.897/0001-14 PROCESSO: 25351.262580/2016-98 AUTORIZ/MS: 1.15717-6 ATIVIDADE/CLASSE: ARMAZENAR: MEDICAMENTO DISTRIBUIR: MEDICAMENTO EXPEDIR: MEDICAMENTO EMPRESA: lucinei da cunha nantes e silva - epp ENDEREÇO: rua são geraldo, 48 BAIRRO: vila sargento amaral CEP: 79005520 - CAMPO GRANDE/MS	BAIRRO: Benfica CEP: 20920310 - RIO DE JANEIRO/RJ CNPJ: 24.079.703/0001-15 PROCESSO: 25351.261986/2016-93 AUTORIZ/MS: 1.15719-3 ATIVIDADE/CLASSE: ARMAZENAR: MEDICAMENTO DISTRIBUIR: MEDICAMENTO EXPEDIR: MEDICAMENTO EMPRESA: LOGDIS LOGÍSTICA E DISTRIBUIÇÃO EIRELI - ME ENDEREÇO: RUA LAURA ALBANI DE BARROS, 157 MODULO 4 BAIRRO: SAUDE CEP: 13800478 - MOJI MIRIM/SP CNPJ: 00.908.436/0001-83 PROCESSO: 25351.276067/2016-94 AUTORIZ/MS: 1.15723-6 ATIVIDADE/CLASSE: TRANSPORTAR: MEDICAMENTO EMPRESA: NASCIMENTO COMERCIO DE ARTIGOS HOSPITALARES EIRELI - ME ENDEREÇO: RUA SANTOS DUMONT Nº 1.147 BAIRRO: ZONA 03 CEP: 87050100 - MARINGÁ PR CNPJ: 21.507.897/0001-14 PROCESSO: 25351.262580/2016-98 AUTORIZ/MS: 1.15717-6 ATIVIDADE/CLASSE: ARMAZENAR: MEDICAMENTO DISTRIBUIR: MEDICAMENTO EXPEDIR: MEDICAMENTO EMPRESA: lucinei da cunha nantes e silva - epp ENDEREÇO: rua são geraldo, 48 BAIRRO: vila sargento amaral CEP: 79005520 - CAMPO GRANDE/MS	ENDEREÇO: Rua Domicio pacheco e silva, nº 612 Sala 01 BAIRRO: jd campos eliseos CEP: 13050400 - CAMPINAS/SP	CNPJ: 21.892.032/0001-19 PROCESSO: 25351.272196/2016-26 AUTORIZ/MS: 1.15718-0 ATIVIDADE/CLASSE: ARMAZENAR: MEDICAMENTO DISTRIBUIR: MEDICAMENTO EXPEDIR: MEDICAMENTO EMPRESA: Master sistema de logistica e terceirização Ltda ENDEREÇO: RUA VICTOR CIVITA, 66, 3º ANDAR BAIRRO: Barra da Tijuca CEP: 22775044 - RIO DE JANEIRO/RJ	CNPJ: 22.643.259/0001-93 PROCESSO: 25351.276032/2016-00 AUTORIZ/MS: 894186W0185L (8.14019-6) ATIVIDADE/CLASSE: ARMAZENAR: CORRELATOS DISTRIBUIR: CORRELATOS EXPEDIR: CORRELATOS EMPRESA: RODOMINAS ENCOMENDAS LTDA ENDEREÇO: RUA IPORANGA, 61 BAIRRO: AGUA BRANCA CEP: 05036110 - SÃO PAULO/SP	ENDEREÇO: RUA FRANCISCO JOSE TEIXEIRA, Nº 102 BAIRRO: SANTA BRANCA CEP: 31565040 - BELO HORIZONTE/MG	CNPJ: 21.892.032/0001-19 PROCESSO: 25351.272196/2016-26 AUTORIZ/MS: 1.15718-0 ATIVIDADE/CLASSE: ARMAZENAR: MEDICAMENTO DISTRIBUIR: MEDICAMENTO EXPEDIR: MEDICAMENTO EMPRESA: Master sistema de logistica e terceirização Ltda ENDEREÇO: RUA VICTOR CIVITA, 66, 3º ANDAR BAIRRO: Barra da Tijuca CEP: 22775044 - RIO DE JANEIRO/RJ	CNPJ: 07.744.763/0001-96 PROCESSO: 25351.265123/2016-28 AUTORIZ/MS: 1.15711-4 ATIVIDADE/CLASSE: TRANSPORTAR: MEDICAMENTO EMPRESA: AGIL PRODUTOS PARA SAÚDE EIRELI ENDEREÇO: AVENIDA MADRI, 1114 BAIRRO: VILA ALBA CEP: 79100430 - CAMPO GRANDE/MS	CNPJ: 22.643.259/0001-93 PROCESSO: 25351.276032/2016-00 AUTORIZ/MS: 894186W0185L (8.14019-6) ATIVIDADE/CLASSE: ARMAZENAR: CORRELATOS DISTRIBUIR: CORRELATOS EXPEDIR: CORRELATOS EMPRESA: RODOMINAS ENCOMENDAS LTDA ENDEREÇO: RUA IPORANGA, 61 BAIRRO: AGUA BRANCA CEP: 05036110 - SÃO PAULO/SP	CNPJ: 21.892.032/0001-19 PROCESSO: 25351.272196/2016-26 AUTORIZ/MS: 1.15718-0 ATIVIDADE/CLASSE: ARMAZENAR: MEDICAMENTO DISTRIBUIR: MEDICAMENTO EXPEDIR: MEDICAMENTO EMPRESA: Master sistema de logistica e terceirização Ltda ENDEREÇO: RUA VICTOR CIVITA, 66, 3º ANDAR BAIRRO: Barra da Tijuca CEP: 22775044 - RIO DE JANEIRO/RJ	CNPJ: 24.595.557/0001-80 PROCESSO: 25351.260972/2016-68 AUTORIZ/MS: 1.15714-5 ATIVIDADE/CLASSE: ARMAZENAR: MEDICAMENTO DISTRIBUIR: MEDICAMENTO EXPEDIR: MEDICAMENTO EMPRESA: M C FACANHA EIRELI - ME ENDEREÇO: AV JARBAS PASSARINHO 117 SALA B BAIRRO: PRESIDENTE MEDICE CEP: 68795000 - BELENVIDES PA	CNPJ: 01.477.931/0001-48 PROCESSO: 25351.260896/2016-00 AUTORIZ/MS: U851Y8W14516 (8.14001-2) ATIVIDADE/CLASSE: TRANSPORTAR: COSMÉTICOS TRANSPORTAR: PERFUMES TRANSPORTAR: PRODUTOS DE HIGIENE EMPRESA: VH COMERCIO DE PRODUTOS HOSPITALARES LTDA - ME ENDEREÇO: RUA BENJAMIN CONSTANT, 1367 BAIRRO: CENTRO CEP: 64000280 - TERESINA/PI CNPJ: 13.583.852/0001-09 PROCESSO: 25351.245817/2016-01 AUTORIZ/MS: PXSLLX1WY635 (8.14006-1) ATIVIDADE/CLASSE: ARMAZENAR: CORRELATOS DISTRIBUIR: CORRELATOS EXPEDIR: CORRELATOS EMPRESA: Biological Comércio de Material Médico Hospitalar Ltda - ME ENDEREÇO: Avenida Manoel Ribas nº 136, Salas 401 a 404 BAIRRO: São Francisco CEP: 80510020 - CURITIBA/PR CNPJ: 20.727.682/0001-46 PROCESSO: 25351.265949/2016-09 AUTORIZ/MS: XY21M1X02156 (8.14016-5) ATIVIDADE/CLASSE: ARMAZENAR: CORRELATOS DISTRIBUIR: CORRELATOS EXPEDIR: CORRELATOS IMPORTAR: CORRELATOS EMPRESA: BRASI-RIO COMÉRCIO EXTERIOR E SERVIÇOS LTDA ENDEREÇO: Estrada do Galeão, 1154 - sala 308 BAIRRO: Ilha do Governador CEP: 21931522 - RIO DE JANEIRO/RJ	ENDEREÇO: RUA FRANCISCO JOSE TEIXEIRA, Nº 102 BAIRRO: SANTA BRANCA CEP: 31565040 - BELO HORIZONTE/MG	CNPJ: 13.081.833/0001-76 PROCESSO: 25351.278230/2016-69 AUTORIZ/MS: 1.15727-1 ATIVIDADE/CLASSE: ARMAZENAR: MEDICAMENTO DISTRIBUIR: MEDICAMENTO EXPEDIR: MEDICAMENTO EMPRESA: LONGMED PRODUTOS MÉDICO-HOSPITALARES LTDA - EPP ENDEREÇO: RUA DOS MARAPÉS Nº 231 BAIRRO: VILA CAMPESTRE CEP: 04330070 - SÃO PAULO/SP	CNPJ: 01.477.931/0001-48 PROCESSO: 25351.260896/2016-00 AUTORIZ/MS: U851Y8W14516 (8.14001-2) ATIVIDADE/CLASSE: TRANSPORTAR: COSMÉTICOS TRANSPORTAR: PERFUMES TRANSPORTAR: PRODUTOS DE HIGIENE EMPRESA: VH COMERCIO DE PRODUTOS HOSPITALARES LTDA - ME ENDEREÇO: RUA BENJAMIN CONSTANT, 1367 BAIRRO: CENTRO CEP: 64000280 - TERESINA/PI CNPJ: 13.583.852/0001-09 PROCESSO: 25351.245817/2016-01 AUTORIZ/MS: PXSLLX1WY635 (8.14006-1) ATIVIDADE/CLASSE: ARMAZENAR: CORRELATOS DISTRIBUIR: CORRELATOS EXPEDIR: CORRELATOS EMPRESA: Biological Comércio de Material Médico Hospitalar Ltda - ME ENDEREÇO: Avenida Manoel Ribas nº 136, Salas 401 a 404 BAIRRO: São Francisco CEP: 80510020 - CURITIBA/PR CNPJ: 20.727.682/0001-46 PROCESSO: 25351.265949/2016-09 AUTORIZ/MS: XY21M1X02156 (8.14016-5) ATIVIDADE/CLASSE: ARMAZENAR: CORRELATOS DISTRIBUIR: CORRELATOS EXPEDIR: CORRELATOS IMPORTAR: CORRELATOS EMPRESA: BRASI-RIO COMÉRCIO EXTERIOR E SERVIÇOS LTDA ENDEREÇO: Estrada do Galeão, 1154 - sala 308 BAIRRO: Ilha do Governador CEP: 21931522 - RIO DE JANEIRO/RJ	ENDEREÇO: RUA FRANCISCO JOSE TEIXEIRA, Nº 102 BAIRRO: SANTA BRANCA CEP: 31565040 - BELO HORIZONTE/MG	CNPJ: 18.128.544/0001-07 PROCESSO: 25351.272179/2016-70 AUTORIZ/MS: 1.15720-5 ATIVIDADE/CLASSE: ARMAZENAR: MEDICAMENTO DISTRIBUIR: MEDICAMENTO EXPEDIR: MEDICAMENTO EMPRESA: J.L. OMEGA DISTRIBUIDORA LTDA ME ENDEREÇO: Av. dezenove de outubro, nº 20 BAIRRO: centro CEP: 35338000 - UBAPORANGA/MG CNPJ: 24.967.046/0001-42 PROCESSO: 25351.272206/2016-74 AUTORIZ/MS: 1.15712-8 ATIVIDADE/CLASSE: ARMAZENAR: MEDICAMENTO DISTRIBUIR: MEDICAMENTO EXPEDIR: MEDICAMENTO EMPRESA: J.C FRANCO COMERCIAL ME ENDEREÇO: RUA IGUAATINGA 283 LOJA E SOBRELOJA BAIRRO: SANTO AMARO CEP: 04744040 - SÃO PAULO/SP	CNPJ: 04.930.131/0001-29 PROCESSO: 25351.271838/2016-38 AUTORIZ/MS: PW744W2H14WM (8.14015-1) ATIVIDADE/CLASSE: ARMAZENAR: CORRELATOS DISTRIBUIR: CORRELATOS EXPEDIR: CORRELATOS EMPRESA: nova opção produtos para saúde ltda ENDEREÇO: Av das bandeiras, 767 loja 03 BAIRRO: jardim jockey clube CEP: 79080001 - CAMPO GRANDE/MS	ENDEREÇO: RUA CASMIRO DE ABREU, 362, SALA 01 BAIRRO: RIO BRANCO CEP: 90420000 - PORTO ALEGRE/RS	CNPJ: 24.198.128/0001-70 PROCESSO: 25351.261499/2016-40 AUTORIZ/MS: 20612Y01XXLY (8.14007-4) ATIVIDADE/CLASSE: ARMAZENAR: CORRELATOS DISTRIBUIR: CORRELATOS EXPEDIR: CORRELATOS EMPRESA: HEAL TECH LTDA - ME ENDEREÇO: RUA CASEMIRO DE ABREU, 362, SALA 01 BAIRRO: RIO BRANCO CEP: 90420000 - PORTO ALEGRE/RS	CNPJ: 09.180.946/0002-32 PROCESSO: 25351.262255/2016-44 AUTORIZ/MS: G95860W98696 (8.14003-0) ATIVIDADE/CLASSE: ARMAZENAR: CORRELATOS DISTRIBUIR: CORRELATOS EXPEDIR: CORRELATOS EMPRESA: JOHNSON & JOHNSON DO BRASIL INDÚSTRIA E COMÉRCIO DE PRODUTOS PARA SAÚDE LTDA ENDEREÇO: ROD. BR-153, S/N, QUADRA CH, LOTE, AREA KM 5,5 GALPAO 1 MOD 3 A 8 BAIRRO: FAZENDA RETIRO CEP: 74620430 - GOIÂNIA GO	CNPJ: 54.516.661/0070-25 PROCESSO: 25351.278071/2016-46 AUTORIZ/MS: 59136321W2W (8.14023-9) ATIVIDADE/CLASSE:
---	---	---	---	--	--	---	---	--	--	---	--	---	--	---	--	--	---	--	---	--	--	--	--

Handwritten signatures in blue ink at the bottom of the page.



**RESOLUÇÃO-RE Nº 5.400, DE 28 DE DEZEMBRO DE 2020**

O Coordenador de Autorização de Funcionamento de Empresas, Substituto, no uso das atribuições que lhe confere o art. 169, aliado ao art. 54, I, §1º do Regimento Interno aprovado pela Resolução de Diretoria Colegiada - RDC nº 255, de 10 de dezembro de 2018, resolve:

Art. 1º. Cancelar, a pedido, a atividade/classe da Autorização de Funcionamento dos estabelecimentos Farmácias e Drogarias, constantes do anexo desta Resolução.  
Art. 2º Esta Resolução entra em vigor na data de sua publicação.

DANIEL MARCOS PEREIRA DOURADO

ANEXO

J J GOMES MOTA EIRELI - ME / 24.208.814/0001-84  
25351.060003/2016-19 / 7455162  
7044 - AFE - CANCELAMENTO - FARMÁCIAS E DROGARIAS / 4135576208

**RESOLUÇÃO-RE Nº 5.401, DE 28 DE DEZEMBRO DE 2020**

O Coordenador de Autorização de Funcionamento de Empresas, Substituto, no uso das atribuições que lhe confere o art. 169, aliado ao art. 54, I, §1º do Regimento Interno aprovado pela Resolução de Diretoria Colegiada - RDC nº 255, de 10 de dezembro de 2018, resolve:

Art. 1º Indeferir o pedido de Autorização de Funcionamento para os estabelecimentos de Farmácias e Drogarias, em conformidade com o anexo desta Resolução.  
Art. 2º Esta Resolução entra em vigor na data de sua publicação.

DANIEL MARCOS PEREIRA DOURADO

ANEXO

Sergio Araujo Adao da Silva Drogaria ME / 20.345.850/0001-39  
25351.609735/2020-04 /  
733 - AFE - CONCESSÃO - FARMÁCIAS E DROGARIAS / 4323090203  
MOTIVO DO INDEFERIMENTO:  
Não apresentação da declaração assinada do Anexo I da RDC 275/2019, contrariando o Art. 11 da RDC nº 275/2019 e Art. 3º da RDC nº 25/2011.

CAVALCANTE & PIRES LTDA / 96.767.405/0004-71  
25351.618976/2020-36 /  
733 - AFE - CONCESSÃO - FARMÁCIAS E DROGARIAS / 4338595208  
MOTIVO DO INDEFERIMENTO:  
Não apresentação da declaração assinada do Anexo I da RDC 275/2019, contrariando o Art. 11 da RDC nº 275/2019 e Art. 3º da RDC nº 25/2011.

C A DE SOUSA / 39.751.208/0001-88  
25351.609720/2020-38 /  
733 - AFE - CONCESSÃO - FARMÁCIAS E DROGARIAS / 4323055205  
MOTIVO DO INDEFERIMENTO:  
Não apresentação da declaração assinada do Anexo I da RDC 275/2019, contrariando o Art. 11 da RDC nº 275/2019 e Art. 3º da RDC nº 25/2011

FARMACIA VILA RUY BARBOSA LTDA - ME / 17.836.245/0001-56  
25351.626400/2020-42 /  
733 - AFE - CONCESSÃO - FARMÁCIAS E DROGARIAS / 4354968203  
MOTIVO DO INDEFERIMENTO:  
A empresa já possui a AFE vigente nº 7.51002-8, contrariando o disposto na RDC nº 222/2006, RDC nº 76/2008 e Lei 9782/99.

**RESOLUÇÃO-RE Nº 5.402, DE 28 DE DEZEMBRO DE 2020**

O Coordenador de Autorização de Funcionamento de Empresas, Substituto, no uso das atribuições que lhe confere o art. 169, aliado ao art. 54, I, §1º do Regimento Interno aprovado pela Resolução de Diretoria Colegiada - RDC nº 255, de 10 de dezembro de 2018, resolve:

Art. 1º. Conceder Autorização de Funcionamento para Empresas constantes no anexo desta Resolução.  
Art. 2º Esta Resolução entra em vigor na data de sua publicação.

DANIEL MARCOS PEREIRA DOURADO

ANEXO

Cosmética Industrial Regal / 20.589.539/0001-35  
25351.567150/2020-00 / 4027893  
721 - AFE - CONCESSÃO - COSMÉTICOS, PERFUMES E PRODUTOS PARA HIGIENE - INDÚSTRIA (SOMENTE MATRIZ) / 4240524202

DISTRIBUIDORA MEDTAL LTDA / 37.352.829/0001-63  
25351.524787/2020-01 / 8213477  
856 - AFE - CONCESSÃO - PRODUTOS PARA SAÚDE - DISTRIBUIDORA / 4159048200

MEDICAL LASER LOCAÇÃO DE EQUIPAMENTOS MÉDICOS EIRELI / 23.002.293/0001-41  
25351.380127/2020-02 / 1245864  
702 - AFE - CONCESSÃO - MEDICAMENTOS E INSUMOS FARMACÉUTICOS - DISTRIBUIDORA (SOMENTE MATRIZ) / 3878989202  
25351.380127/2020-02 / 1245864  
703 - AFE - CONCESSÃO - MEDICAMENTOS E INSUMOS FARMACÉUTICOS - IMPORTADORA (SOMENTE MATRIZ) / 3878990201

ELFA MEDICAMENTOS S.A. / 09.053.134/0001-45  
25351.567337/2020-03 / 4027859  
723 - AFE - CONCESSÃO - COSMÉTICOS, PERFUMES E PRODUTOS DE HIGIENE - DISTRIBUIDORA (SOMENTE MATRIZ) / 4240730201

ODONTOSERVICE MANUTENCAO DE EQUIPAMENTOS ODONTOLÓGICOS LTDA / 33.852.624/0001-96  
25351.524748/2020-04 / 8213481  
856 - AFE - CONCESSÃO - PRODUTOS PARA SAÚDE - DISTRIBUIDORA / 4158983207

QUESALON - DISTRIBUIDORA DE PRODUTOS FARMACÉUTICOS LTDA / 04.792.134/0001-43  
25351.584361/2020-07 / 8213568  
856 - AFE - CONCESSÃO - PRODUTOS PARA SAÚDE - DISTRIBUIDORA / 4272300202

RINEN INDÚSTRIA E COMÉRCIO DE PRODUTOS QUÍMICOS LTDA / 64.170.582/0001-37  
25351.540313/2020-07 / 4027799  
721 - AFE - CONCESSÃO - COSMÉTICOS, PERFUMES E PRODUTOS PARA HIGIENE - INDÚSTRIA (SOMENTE MATRIZ) / 4191168207

ALPHAMED COMÉRCIO DE PRODUTOS HOSPITALARES LTDA / 34.351.642/0001-57  
25351.567213/2020-10 / 3099444  
740 - AFE - CONCESSÃO - SANEANTES DOMISSANITÁRIOS - DISTRIBUIDORA (SOMENTE MATRIZ) / 4240592208

MEDICAL LASER LOCAÇÃO DE EQUIPAMENTOS MÉDICOS EIRELI / 23.002.293/0001-41  
25351.379870/2020-10 / 4026780

722 - AFE - CONCESSÃO - COSMÉTICOS, PERFUMES E PRODUTOS DE HIGIENE - IMPORTADORA (SOMENTE MATRIZ) / 3879042209

DISFARMA SAUDE EIRELI / 38.159.600/0001-70  
25351.558418/2020-12 / 8213264  
856 - AFE - CONCESSÃO - PRODUTOS PARA SAÚDE - DISTRIBUIDORA / 4276301202

BIOMEDICAL PRODUTOS HOSPITALARES LTDA / 38.824.110/0001-40  
25351.584634/2020-13 / 3099504  
740 - AFE - CONCESSÃO - SANEANTES DOMISSANITÁRIOS - DISTRIBUIDORA (SOMENTE MATRIZ) / 4272491202

Islero fabricacao de cosmeticos e saneantes ltda / 39.654.120/0001-48  
25351.532324/2020-13 / 3099461  
712 - AFE - CONCESSÃO - SANEANTES - INDÚSTRIA (SOMENTE MATRIZ) / 4174875201

HEALMEDIC IMPORTACAO EXPORTACAO E DISTRIBUICAO DE PRODUTOS PARA SAUDE LTDA / 27.997.756/0001-03  
25351.474752/2020-14 / 8212531  
856 - AFE - CONCESSÃO - PRODUTOS PARA SAÚDE - DISTRIBUIDORA / 4063508200

Natta Logistica Eireli / 15.629.870/0001-00  
25351.532234/2020-14 / 3099475  
737 - AFE - CONCESSÃO - SANEANTES DOMISSANITÁRIOS - TRANSPORTADORA (SOMENTE MATRIZ) / 4174786208

EASYLOG LOGISTICA INTEGRADA LTDA / 33.457.431/0001-30  
25351.567335/2020-14 / 8213324  
855 - AFE - CONCESSÃO - PRODUTOS PARA SAÚDE - ARMAZENADORA / 4240727201

HUIXIANG & WEN LTDA / 14.565.281/0001-34  
25351.567291/2020-14 / 3099427  
735 - AFE - CONCESSÃO - SANEANTES DOMISSANITÁRIOS - IMPORTADORA (SOMENTE MATRIZ) / 4240679206

EKUBERANCE COSMETICOS EIRELI / 09.526.649/0001-15  
25351.567423/2020-16 / 4027905  
723 - AFE - CONCESSÃO - COSMÉTICOS, PERFUMES E PRODUTOS DE HIGIENE - DISTRIBUIDORA (SOMENTE MATRIZ) / 4240830206

L & E TRANSPORTES COMERCIO E TURISMO LTDA / 10.562.807/0001-71  
25351.583967/2020-17 / 1247254  
701 - AFE - CONCESSÃO - MEDICAMENTOS E INSUMOS FARMACÉUTICOS - TRANSPORTADORA (SOMENTE MATRIZ) / 4271859206

OLIVEIRA MATERIAL HOSPITALARES E ODONTOLÓGICOS LTDA / 39.344.780/0001-22  
25351.559297/2020-18 / 8213281  
856 - AFE - CONCESSÃO - PRODUTOS PARA SAÚDE - DISTRIBUIDORA / 4226425201

HIGIAL INDUSTRIA & COMERCIO DE COSMETICOS EIRELI / 36.758.579/0001-01  
25351.225917/2020-18 / 3099518  
712 - AFE - CONCESSÃO - SANEANTES - INDÚSTRIA (SOMENTE MATRIZ) / 3550324201

LIFE CARE - REPRESENTACAO DE PRODUTOS MEDICOS E HOSPITALARES LTDA / 24.268.706/0001-05  
25351.524906/2020-18 / 8213450  
856 - AFE - CONCESSÃO - PRODUTOS PARA SAÚDE - DISTRIBUIDORA / 4159224202

TERRA BRASIL COMERCIO DE MATERIAIS MEDICOS E HOSPITALARES LTDA / 24.894.171/0001-70  
25351.540294/2020-19 / 8213220  
856 - AFE - CONCESSÃO - PRODUTOS PARA SAÚDE - DISTRIBUIDORA / 4191148206

NACIONAL INDUSTRIA E COMERCIO DE COSMETICOS LTDA / 37.122.349/0001-06  
25351.215746/2020-19 / 4027984  
723 - AFE - CONCESSÃO - COSMÉTICOS, PERFUMES E PRODUTOS DE HIGIENE - DISTRIBUIDORA (SOMENTE MATRIZ) / 3533460207

DENTAL ADVANCE COMERCIO VAREJISTA DE ARTIGOS MEDICOS E ORTOPEDICOS LTDA / 38.395.191/0001-00  
25351.574396/2020-20 / 8213372  
860 - AFE - CONCESSÃO - PRODUTOS PARA SAUDE - VAREJISTA / 4254862202

MELHORLIFE COMERCIO ATACADISTA DE COSMETICOS LTDA / 29.767.102/0001-19  
25351.584278/2020-20 / 1247380  
702 - AFE - CONCESSÃO - MEDICAMENTOS E INSUMOS FARMACÉUTICOS - DISTRIBUIDORA (SOMENTE MATRIZ) / 4272262203

ALPHAMED COMERCIO DE PRODUTOS HOSPITALARES LTDA / 34.351.642/0001-57  
25351.567211/2020-21 / 1247241  
702 - AFE - CONCESSÃO - MEDICAMENTOS E INSUMOS FARMACÉUTICOS - DISTRIBUIDORA (SOMENTE MATRIZ) / 4240590205

J J GOMES MOTA EIRELI - ME / 24.208.814/0001-84  
25351.584302/2020-21 / 1247362  
702 - AFE - CONCESSÃO - MEDICAMENTOS E INSUMOS FARMACÉUTICOS - DISTRIBUIDORA (SOMENTE MATRIZ) / 4272277201

ALPHAMED COMERCIO DE PRODUTOS HOSPITALARES LTDA / 34.351.642/0001-57  
25351.567437/2020-21 / 8213341  
856 - AFE - CONCESSÃO - PRODUTOS PARA SAÚDE - DISTRIBUIDORA / 4240844207

BRASMED DISTRIBUIDORA DE MEDICAMENTOS E CORRELATOS EIRELI / 10.964.866/0001-76  
25351.532271/2020-22 / 1247314  
702 - AFE - CONCESSÃO - MEDICAMENTOS E INSUMOS FARMACÉUTICOS - DISTRIBUIDORA (SOMENTE MATRIZ) / 4174820201

SDI BRASIL INDUSTRIA E COMERCIO LTDA / 00.015.955/0002-01  
25351.524710/2020-23 / 8213510  
859 - AFE - CONCESSÃO - PRODUTOS PARA SAÚDE - IMPORTADORA / 4158917204

SOUSA & CABRAL DISTRIBUIDORA DE PRODUTOS DE HIGIENE E LIMPEZA EIRELI / 14.696.779/0001-36  
25351.524728/2020-25 / 3099492  
740 - AFE - CONCESSÃO - SANEANTES DOMISSANITÁRIOS - DISTRIBUIDORA (SOMENTE MATRIZ) / 4158955203

ALPHAMED COMERCIO DE PRODUTOS HOSPITALARES LTDA / 34.351.642/0001-57  
25351.567109/2020-25 / 4027831  
723 - AFE - CONCESSÃO - COSMÉTICOS, PERFUMES E PRODUTOS DE HIGIENE - DISTRIBUIDORA (SOMENTE MATRIZ) / 4240478201

J J GOMES MOTA EIRELI - ME / 24.208.814/0001-84  
25351.584207/2020-27 / 8213554  
856 - AFE - CONCESSÃO - PRODUTOS PARA SAUDE - DISTRIBUIDORA / 4272196201



*[Handwritten signatures and initials in blue ink, including 'J.J. Gomes Mota' and others.]*

# DIÁRIO OFICIAL DA UNIÃO - Seção 1

ISSN 1677-7042

Nº 248, terça-feira, 29 de dezembro de 2020



DARA COMERCIAL IMPORTAÇÃO E EXPORTAÇÃO LTDA / 37.715.986/0001-96  
25351.540212/2020-28 / 8213216  
859 - AFE - CONCESSÃO - PRODUTOS PARA SAÚDE - IMPORTADORA / 4191060201

THALES V MARTINS - ME / 35.430.593/0001-00  
25351.666666/2020-28 / 3099521  
712 - AFE - CONCESSÃO - SANEANTES - INDÚSTRIA (SOMENTE MATRIZ) / 4433462209

MMJ CAMARA FARMACIA LTDA / 38.178.121/0001-09  
25351.532424/2020-31 / 8213429  
860 - AFE - CONCESSÃO - PRODUTOS PARA SAÚDE - VAREJISTA / 4175058206

GOEDERT LTDA / 79.846.465/0004-60  
38.461.219/0001-60  
25351.532248/2020-38 / 8213446  
856 - AFE - CONCESSÃO - PRODUTOS PARA SAÚDE - DISTRIBUIDORA / 4174799202

EASYLOG LOGISTICA INTEGRADA LTDA / 33.457.431/0001-30  
25351.567338/2020-40 / 3099431  
734 - AFE - CONCESSÃO - SANEANTES DOMISSANITÁRIOS - ARMAZENADORA (SOMENTE MATRIZ) / 4240731208

MARQUES E RODRIGUES COMERCIO IMPORTAÇÃO E EXPORTAÇÃO LTDA /  
38.461.219/0001-60  
25351.574113/2020-40 / 8213401  
856 - AFE - CONCESSÃO - PRODUTOS PARA SAÚDE - DISTRIBUIDORA / 4254550201

ECOTRADING IMPORTAÇÃO, EXPORTAÇÃO E LOGISTICA S/A / 10.292.968/0007-88  
25351.558107/2020-45 / 8213233  
859 - AFE - CONCESSÃO - PRODUTOS PARA SAÚDE - IMPORTADORA / 4226211201

LIKE COSMÉTICOS LTDA / 27.514.424/0001-20  
25351.574459/2020-48 / 4027953  
723 - AFE - CONCESSÃO - COSMÉTICOS, PERFUMES E PRODUTOS DE HIGIENE - DISTRIBUIDORA (SOMENTE MATRIZ) / 4254912200

MEDIBRAS COMERCIO DE MEDICAMENTOS HOSPITALAR LTDA / 71.639.975/0001-02  
25351.584122/2020-49 / 8213537  
856 - AFE - CONCESSÃO - PRODUTOS PARA SAÚDE - DISTRIBUIDORA / 4272138201

SUPER CENTER CAMPOS DE PRODUTOS MEDICOS E DE TECNOLOGIA EIRELI /  
23.009.866/0001-69  
25351.574240/2020-49 / 8213386  
856 - AFE - CONCESSÃO - PRODUTOS PARA SAÚDE - DISTRIBUIDORA / 4254705204

JEOVA JIREH TRANSPORTES BR LTDA / 20.209.036/0001-97  
25351.558202/2020-49 / 8213247  
855 - AFE - CONCESSÃO - PRODUTOS PARA SAÚDE - ARMAZENADORA / 4226256204

DESS INTERMEDIÇÃO E AGENCIAMENTO DE NEGOCIOS LTDA / 35.630.905/0001-20  
25351.559446/2020-49 / 8213278  
859 - AFE - CONCESSÃO - PRODUTOS PARA SAÚDE - IMPORTADORA / 4226469208

CGM LOGISTICA LTDA / 15.726.397/0001-70  
25351.567463/2020-50 / 4027922  
728 - AFE - CONCESSÃO - COSMÉTICOS, PERFUMES E PRODUTOS DE HIGIENE - TRANSPORTADORA (SOMENTE MATRIZ) / 4240871204

M.P.P. COSMÉTICOS LTDA / 36.508.245/0001-71  
25351.540182/2020-50 / 4027771  
723 - AFE - CONCESSÃO - COSMÉTICOS, PERFUMES E PRODUTOS DE HIGIENE - DISTRIBUIDORA (SOMENTE MATRIZ) / 4191027204

OLIVEIRA MATERIAL HOSPITALARES E ODONTOLÓGICOS LTDA / 39.344.780/0001-22  
25351.559444/2020-50 / 3099413  
740 - AFE - CONCESSÃO - SANEANTES DOMISSANITÁRIOS - DISTRIBUIDORA (SOMENTE MATRIZ) / 4226466209

BIG DISTRIBUIDORA EIRELI / 35.126.979/0001-23  
25351.567336/2020-51 / 4027814  
723 - AFE - CONCESSÃO - COSMÉTICOS, PERFUMES E PRODUTOS DE HIGIENE - DISTRIBUIDORA (SOMENTE MATRIZ) / 4240728207

Natália Distribuidora LTDA - ME / 04.930.131/0001-29  
25351.532389/2020-51 / 4027998  
723 - AFE - CONCESSÃO - COSMÉTICOS, PERFUMES E PRODUTOS DE HIGIENE - DISTRIBUIDORA (SOMENTE MATRIZ) / 4174980209

locmed hospitalar ltda / 04.238.951/0004-05  
25351.310645/2020-51 / 8213187  
856 - AFE - CONCESSÃO - PRODUTOS PARA SAÚDE - DISTRIBUIDORA / 3724169205

BASEPEX ENCOMENDAS URGENTES EIRELI / 22.860.204/0001-35  
25351.584138/2020-51 / 8213541  
862 - AFE - CONCESSÃO - PRODUTOS PARA SAÚDE - TRANSPORTADORA / 4272149202

EDSON DANILO GOMES DE ASSIS / 14.899.521/0001-37  
25351.574390/2020-52 / 3099458  
734 - AFE - CONCESSÃO - SANEANTES DOMISSANITÁRIOS - ARMAZENADORA (SOMENTE MATRIZ) / 4254855206

Genova Indústria e Comercio de EPI Ltda / 15.077.221/0007-20  
25351.524803/2020-58 / 8213463  
861 - AFE - CONCESSÃO - PRODUTO PARA SAÚDE - FABRICANTE / 4159074201

4LIFE RESEARCH BRASIL LTDA / 04.980.797/0001-91  
25351.540208/2020-60 / 4027785  
722 - AFE - CONCESSÃO - COSMÉTICOS, PERFUMES E PRODUTOS DE HIGIENE - IMPORTADORA (SOMENTE MATRIZ) / 4191055208

PACALUZ COMERCIO E LOGISTICA LTDA / 01.492.857/0001-39  
25351.524865/2020-60 / 3099489  
740 - AFE - CONCESSÃO - SANEANTES DOMISSANITÁRIOS - DISTRIBUIDORA (SOMENTE MATRIZ) / 4159156207

COMERCIAL TXV COMERCIO E SERVICO - EIRELI / 22.906.038/0001-60  
25351.567327/2020-60 / 8213311  
856 - AFE - CONCESSÃO - PRODUTOS PARA SAÚDE - DISTRIBUIDORA / 4240717205

JMG Transportes de Cargas e Logística Eireli / 12.232.452/0001-88  
25351.160064/2020-61 / 8213506  
862 - AFE - CONCESSÃO - PRODUTOS PARA SAÚDE - TRANSPORTADORA / 3446510206

portal med comercio de produtos medicos hospitalares ltda / 35.205.853/0001-44  
25351.584633/2020-61 / 8213599  
856 - AFE - CONCESSÃO - PRODUTOS PARA SAÚDE - DISTRIBUIDORA / 4272490206

UP SURGICAL COMERCIO ATACADISTA DE MAQUINAS, APARELHOS E EQUIPAMENTOS PARA USO ODONTO-MEDICO-HOSPITALAR LTDA / 36.719.989/0001-35

25351.036864/2020-62 / 8213601  
7056 - AFE/AE - Recurso Administrativo - DEMAIS EMPRESAS (exceto farmacia e hospital) / 4162368201

DISTRIBUIDORA CENTER NUNES LTDA / 27.821.229/0001-43  
25351.558865/2020-63 / 3099400  
70379 - AFE - CONCESSÃO - SANEANTES DOMISSANITÁRIOS - DISTRIBUIDORA INCORPORAÇÃO, CISAU OU FUSÃO DE EMPRESAS (SOMENTE MATRIZ) / 4226340205

UNITRADING LOGISTICA, IMPORTAÇÃO E EXPORTAÇÃO LTDA / 21.425.093/0001-76  
25351.567341/2020-63 / 8213338  
862 - AFE - CONCESSÃO - PRODUTOS PARA SAÚDE - TRANSPORTADORA / 4240736200

ALVA SOLUTIONS LTDA / 13.041.201/0001-89  
25351.584062/2020-64 / 4027936  
728 - AFE - CONCESSÃO - COSMÉTICOS, PERFUMES E PRODUTOS DE HIGIENE - TRANSPORTADORA (SOMENTE MATRIZ) / 4272086201

SEIVA NATIVA COSMÉTICOS EIRELI / 27.592.811/0001-85  
25351.567133/2020-64 / 4027876  
723 - AFE - CONCESSÃO - COSMÉTICOS, PERFUMES E PRODUTOS DE HIGIENE - DISTRIBUIDORA (SOMENTE MATRIZ) / 4240507201

UNITRADING LOGISTICA, IMPORTAÇÃO E EXPORTAÇÃO LTDA / 21.425.093/0001-76  
25351.557847/2020-64 / 3099384  
737 - AFE - CONCESSÃO - SANEANTES DOMISSANITÁRIOS - TRANSPORTADORA (SOMENTE MATRIZ) / 4226033205

ELFA MEDICAMENTOS S.A. / 09.053.134/0001-45  
25351.558079/2020-66 / 3099398  
740 - AFE - CONCESSÃO - SANEANTES DOMISSANITÁRIOS - DISTRIBUIDORA (SOMENTE MATRIZ) / 4226209206

111 COMERCIO DE MATERIAIS HOSPITALARES LTDA / 37.297.817/0001-83  
25351.524720/2020-69 / 8213494  
856 - AFE - CONCESSÃO - PRODUTOS PARA SAÚDE - DISTRIBUIDORA / 4158940206

providence medical ltda / 38.335.906/0001-30  
25351.558380/2020-70 / 8213251  
861 - AFE - CONCESSÃO - PRODUTO PARA SAÚDE - FABRICANTE / 4226281209

MOURAGO COMERCIO DE PRODUTOS AGROPECUARIOS E AGRONEGOCIOS - EIRELI /  
19.219.732/0001-03  
25351.532392/2020-74 / 8213432  
856 - AFE - CONCESSÃO - PRODUTOS PARA SAÚDE - DISTRIBUIDORA / 4175005200

TGF COMERCIO DE PRODUTOS E SERVICOS EIRELI / 36.280.688/0001-58  
25351.584494/2020-75 / 8213571  
856 - AFE - CONCESSÃO - PRODUTOS PARA SAÚDE - DISTRIBUIDORA / 4272400207

LIMP SAFE COMERCIO DE EQUIPAMENTOS EIRELI / 08.973.252/0001-09  
25351.574132/2020-76 / 8213390  
856 - AFE - CONCESSÃO - PRODUTOS PARA SAÚDE - DISTRIBUIDORA / 4254590202

LABORATÓRIOS B.BRAUN SA / 31.673.254/0015-08  
25351.567276/2020-76 / 8213307  
856 - AFE - CONCESSÃO - PRODUTOS PARA SAÚDE - DISTRIBUIDORA / 4240660203

NAVARRO LOG TRANSPORTES LTDA / 30.300.053/0001-99  
25351.574816/2020-78 / 8213355  
862 - AFE - CONCESSÃO - PRODUTOS PARA SAÚDE - TRANSPORTADORA / 4255464201

BIOMEDICAL PRODUTOS HOSPITALARES LTDA / 38.824.110/0001-40  
25351.583998/2020-78 / 4027940  
723 - AFE - CONCESSÃO - COSMÉTICOS, PERFUMES E PRODUTOS DE HIGIENE - DISTRIBUIDORA (SOMENTE MATRIZ) / 4272009206

BOM CORAÇÃO DISTRIBUIDORA DE COSMÉTICOS EIRELI / 31.435.719/0001-89  
25351.574365/2020-79 / 4027967  
723 - AFE - CONCESSÃO - COSMÉTICOS, PERFUMES E PRODUTOS DE HIGIENE - DISTRIBUIDORA (SOMENTE MATRIZ) / 4254827202

ORTOPEDIA CARNEIRO EIRELI / 04.409.768/0001-74  
25351.323958/2020-79 / 8213614  
861 - AFE - CONCESSÃO - PRODUTO PARA SAÚDE - FABRICANTE / 3757757203

INTRADENT DISTRIBUIDORA DE PRODUTOS MÉDICO E HOSPITALARES LTDA /  
29.737.330/0001-46  
25351.230604/2020-81 / 8213415  
856 - AFE - CONCESSÃO - PRODUTOS PARA SAÚDE - DISTRIBUIDORA / 3568318202

ZANETTE IMPORTAÇÃO E EXPORTAÇÃO LTDA / 83.834.598/0001-41  
25351.683410/2020-85 / 8213523  
859 - AFE - CONCESSÃO - PRODUTOS PARA SAÚDE - IMPORTADORA / 1482704202

PACALUZ COMERCIO E LOGISTICA LTDA / 01.492.857/0001-39  
25351.524866/2020-85 / 4028000  
723 - AFE - CONCESSÃO - COSMÉTICOS, PERFUMES E PRODUTOS DE HIGIENE - DISTRIBUIDORA (SOMENTE MATRIZ) / 4159189202

GADIEL SOLUCOES E SERVICOS EIRELI / 31.541.096/0001-29  
25351.584220/2020-86 / 1247345  
702 - AFE - CONCESSÃO - MEDICAMENTOS E INSUMOS FARMACÉUTICOS - DISTRIBUIDORA (SOMENTE MATRIZ) / 4272212206

EDSON DANILO GOMES DE ASSIS / 14.899.521/0001-37  
25351.574268/2020-86 / 4027971  
746 - AFE - CONCESSÃO - COSMÉTICOS, PERFUMES E PRODUTOS DE HIGIENE - ARMAZENADORA (SOMENTE MATRIZ) / 4254733208

Max Química Tintas e Solventes Ltda / 11.182.555/0001-18  
25351.540317/2020-87 / 4027801  
721 - AFE - CONCESSÃO - COSMÉTICOS, PERFUMES E PRODUTOS PARA HIGIENE - INDÚSTRIA (SOMENTE MATRIZ) / 4191172204

SOGAMAX DISTRIBUIDORA DE PRODUTOS FARMACEUTICOS LTDA / 00.857.492/0006-40  
25351.559417/2020-87 / 8213295  
856 - AFE - CONCESSÃO - PRODUTOS PARA SAÚDE - DISTRIBUIDORA / 4226442202

TRANSPORTADORA DESTES CARGAS LTDA ME / 10.891.580/0001-08  
25351.584319/2020-88 / 4028013  
728 - AFE - CONCESSÃO - COSMÉTICOS, PERFUMES E PRODUTOS DE HIGIENE - TRANSPORTADORA (SOMENTE MATRIZ) / 4272192200

BIOMEDICAL PRODUTOS HOSPITALARES LTDA / 38.824.110/0001-40  
25351.584613/2020-90 / 8213585  
856 - AFE - CONCESSÃO - PRODUTOS PARA SAÚDE - DISTRIBUIDORA / 4272478206







## RESOLUÇÃO-RE Nº 2.293, DE 25 DE AGOSTO DE 2016

A Gerente-Geral de Toxicologia no uso das atribuições que lhe foram conferidas pela Portaria nº 920, de 15 de abril de 2016, aliado ao disposto no art. 54, I, § 1º da Resolução da Diretoria Colegiada - RDC nº 61, de 3 de fevereiro de 2016, resolve:

Art. 1º Aprovar os atos de avaliação toxicológica de produtos agrotóxicos, componentes e afins, identificados no anexo, com o respectivo resultado da análise, em cumprimento a decisão judicial proferida nos autos da ação ordinária nº 0034846-04.2016.4.01.3400, 5ª Vara Justiça Federal - DF, que determinou que a Anvisa procedesse a avaliação toxicológica do produto AUG 122.

Art. 2º A publicação do extrato deste informe de avaliação

toxicológica não exime a requerente do cumprimento das demais avaliações procedidas pelos órgãos responsáveis pelas áreas de agricultura e de meio ambiente, conforme legislação vigente no país, aplicável ao objeto do requerimento.

Art. 3º Esta Resolução entra em vigor na data de sua publicação.

MEIRUZE SOUSA FREITAS

ANEXO

GERÊNCIA GERAL DE TOXICOLOGIA - GGTOX  
DEFERIMENTOS  
PROCESSO  
EMPRESA  
CNPJ  
MARCA COMERCIAL  
CÓDIGO DE ASSUNTO  
CLASSIFICAÇÃO  
25351.626537/2010-73  
AVGUST CROP PROTECTION IMPORTAÇÃO E EXPORTAÇÃO LTDA.  
09.721.963/0001-59  
AUG 122  
5065 - PRODUTO FORMULADO COM BASE EM PRODUTO TÉCNICO EQUIVALENTE  
CLASSE III - MEDIANAMENTE TÓXICO

## RESOLUÇÃO-RE Nº 2.294, DE 25 DE AGOSTO DE 2016

A Gerente-Geral de Toxicologia no uso das atribuições que lhe foram conferidas pela Portaria nº 920, de 15 de abril de 2016, aliado ao disposto no art. 54, I, § 1º da Resolução da Diretoria Colegiada - RDC nº 61, de 3 de fevereiro de 2016, resolve:

Art. 1º Publicar a desistência a pedido dos expedientes de agrotóxicos e afins, sob o n. de expedientes constantes do anexo desta Resolução, nos termos do Art. 51 da Lei nº. 9.784 de 1999.

Art. 2º Esta Resolução entra em vigor na data de sua publicação.

MEIRUZE SOUSA FREITAS

ANEXO

GERÊNCIA GERAL DE TOXICOLOGIA - GGTOX  
DESISTÊNCIAS A PEDIDO

RAZÃO SOCIAL - CNPJ	Nº PROCESSO / NOME	EXPEDIENTE OU PROTOCOLO DO PEDIDO DE DESISTÊNCIA	EXPEDIENTE DA PETIÇÃO	ASSUNTO
ADAMA BRASIL S.A. / 02.290.510/0001-76	25000.018686/98-85 / KOHINOR 200 SC	096125/16-6	0718357/12-7	5048 - AVALIAÇÃO TOXICOLÓGICA PARA ALTERAÇÃO DE PRODUTO TÉCNICO EM PRODUTO FORMULADO
ADAMA BRASIL S.A. / 02.290.510/0001-76	25000.002603/85 / FORTEX SC	115146/15-1	0053775/12-6	5008 - AVALIAÇÃO TOXICOLÓGICA PARA ALTERAÇÃO DE FORMULAÇÃO
ARYSTA LIFESCIENCE DO BRASIL INDÚSTRIA QUÍMICA E AGROPECUÁRIA LTDA. / 02.182.092/0001-25	25001.018604/84 / ORTHENE 750 BR	095038/16-6	2042317/16-9	5000 - AVALIAÇÃO TOXICOLÓGICA PARA INCLUSÃO DE CULTURAS
BIORISK - ASSESSORIA E COMÉRCIO DE PRODUTOS AGRÍCOLAS LTDA. / 08.911.564/0001-98	25351.101275/2014-21 / TIAMETOXAM TAGROS 25% WG	2022766/16-3	0137538/14-5	5065 - PRODUTO FORMULADO COM BASE EM PRODUTO TÉCNICO EQUIVALENTE
CHEMINOVA BRASIL LTDA. / 01.489.019/0001-06	25351.527033/2009-51 / AZOXISTROBIN TÉCNICO CHEMINOVA	468671/15-3	0946659/14-2	5052 - AVALIAÇÃO TOXICOLÓGICA PARA ALTERAÇÃO DE COMPOSIÇÃO OU DO PROCESSO DE SÍNTESE DE PRODUTO TÉCNICO
NUFARM INDÚSTRIA QUÍMICA E FARMACÉUTICA S.A. / 07.467.822/0001-26	25351.300854/2010-21 / FIPRONIL TÉCNICO NUFARM	160237/16-3	393237/10-1	5041 - PRODUTO TÉCNICO EQUIVALENTE
SYNGENTA PROTEÇÃO DE CULTIVOS LTDA. / 60.744.463/0001-90	25351.205462/2010-71 / SEDAXANE TÉCNICO	134911/16-2	271753/10-1	5003 - PRODUTO TÉCNICO NOVO - AVALIAÇÃO TOXICOLÓGICA DE PRODUTO COM INGREDIENTE ATIVO AINDA NÃO REGISTRADO NO PAÍS
SYNGENTA PROTEÇÃO DE CULTIVOS LTDA. / 60.744.463/0001-90	25351.214588/2010-76 / DAXANE	134920/16-1	282532/10-5	5066 - PRODUTO FORMULADO NOVO - AVALIAÇÃO TOXICOLÓGICA DE PRODUTO COM INGREDIENTE ATIVO AINDA NÃO REGISTRADO NO PAÍS
SYNGENTA PROTEÇÃO DE CULTIVOS LTDA. / 60.744.463/0001-90	25351.214661/2010-53 / SEDEXTRA	134915/16-5	282650/10-0	5066 - PRODUTO FORMULADO NOVO - AVALIAÇÃO TOXICOLÓGICA DE PRODUTO COM INGREDIENTE ATIVO AINDA NÃO REGISTRADO NO PAÍS

## RESOLUÇÃO-RE Nº 2.295, DE 25 DE AGOSTO DE 2016

A Gerente-Geral de Toxicologia no uso das atribuições que lhe foram conferidas pela Portaria nº 920, de 15 de abril de 2016, aliado ao disposto no art. 54, I, § 1º da Resolução da Diretoria Colegiada - RDC nº 61, de 3 de fevereiro de 2016, resolve:

Art. 1º Aprovar os atos de avaliação toxicológica de produtos agrotóxicos, componentes e afins, identificados no anexo, com o respectivo resultado da análise.

Art. 2º A publicação do extrato deste informe de avaliação toxicológica não exime a requerente do cumprimento das demais avaliações procedidas pelos órgãos responsáveis pelas áreas de agricultura e de meio ambiente, conforme legislação vigente no país, aplicável ao objeto do requerimento.

Art. 3º Esta Resolução entra em vigor na data de sua publicação.

MEIRUZE SOUSA FREITAS

ANEXO

GERÊNCIA GERAL DE TOXICOLOGIA - GGTOX

DEFERIMENTOS

PROCESSO

EMPRESA

CNPJ

MARCA COMERCIAL

CÓDIGO DE ASSUNTO

CLASSIFICAÇÃO

25351.696096/2015-63

MINERAÇÃO E PESQUISA BRASILEIRA LTDA.

79.917.597/0004-36

GRAN PROTECT

5064 - PRODUTO FIOSSANITÁRIO APROVADO PARA AGRICULTURA ORGÂNICA - AVALIAÇÃO TOXICOLÓGICA DE PRODUTO BASEADO EM ESPECIFICAÇÃO DE REFERÊNCIA

CLASSE IV - POUCO TÓXICO

25351.138175/2013-20

UPL DO BRASIL INDÚSTRIA E COMÉRCIO DE INSUMOS

AGROPECUÁRIOS S.A.

02.974.733/0001-52

GAME OVER

5065 - PRODUTO FORMULADO COM BASE EM PRODUTO

TÉCNICO EQUIVALENTE

CLASSE III - MEDIANAMENTE TÓXICO

## RESOLUÇÃO-RE Nº 2.296, DE 25 DE AGOSTO DE 2016

A Gerente-Geral de Toxicologia no uso das atribuições que lhe foram conferidas pela Portaria nº 920, de 15 de abril de 2016, aliado ao disposto no art. 54, I, § 1º da Resolução da Diretoria Colegiada - RDC nº 61, de 3 de fevereiro de 2016, resolve:

Art. 1º Cancelar o informe de avaliação toxicológica - IAT do produto DICOFOL AGRIPEC CE, identificado no anexo. Ressalte-se que a decisão foi motivada conforme o acordado junto ao Ministério Público de São Paulo, por meio do Inquérito Civil Público n. 1.34.001.003494/2001-20.

Art. 2º Esta Resolução entra em vigor na data de sua publicação.

MEIRUZE SOUSA FREITAS

ANEXO

GERÊNCIA GERAL DE TOXICOLOGIA - GGTOX

CANCELAMENTO DE IAT

PROCESSO

EMPRESA

CNPJ

MARCA COMERCIAL

CÓDIGO DE ASSUNTO

CLASSIFICAÇÃO

25000.013048/90-84

NUFARM INDÚSTRIA QUÍMICA E FARMACÉUTICA S.A.

07.467.822/0001-26

DICOFOL AGRIPEC CE

5002 - PRODUTO FORMULADO - AVALIAÇÃO TOXICOLÓGICA DE PRODUTO COM INGREDIENTE ATIVO JÁ REGISTRADO NO PAÍS

DIRETORIA DE CONTROLE E MONITORAMENTO

SANITÁRIOS

## RESOLUÇÃO - RE Nº 2.277, DE 25 DE AGOSTO DE 2016

O Diretor da Agência Nacional de Vigilância Sanitária, no uso das atribuições que lhe conferem o art. 151, III e o art. 54, I, § 1º do Regimento Interno aprovado nos termos do Anexo I da Resolução da Diretoria Colegiada - RDC nº 61, de 3 de fevereiro de 2016, e a Resolução da Diretoria Colegiada - RDC nº 99, de 02 de agosto de 2016, resolve:

Art. 1º Conceder Autorização de Funcionamento para Empresas constantes no anexo desta Resolução;

Art. 2º Esta Resolução entra em vigor na data de sua publicação.

JOSÉ CARLOS MAGALHÃES DA SILVA  
MOUTINHO

ANEXO

EMPRESA: LOGQUIM TRANSPORTES E LOGISTICA LTDA - ME

ENDERECO: AVENIDA PEDRO PASCOAL DOS SANTOS Nº 410,

GALPÃO 03, MÓDULO 05

BAIRRO: RESIDENCIAL REAL PARQUE SUMARÉ CEP:

13178561 - SUMARÉ/SP

CNPJ: 10.629.429/0001-04



RESOLUÇÃO - RE Nº 2.278, DE 25 DE AGOSTO DE 2016

O Diretor da Agência Nacional de Vigilância Sanitária, no uso das atribuições que lhe conferem o art. 151, III e o art. 54, I, § 1º do Regimento Interno aprovado nos termos do Anexo I da Resolução da Diretoria Colegiada - RDC nº 61, de 3 de fevereiro de 2016, e a Resolução da Diretoria Colegiada - RDC nº 99, de 02 de agosto de 2016, resolve:

Art. 1º. Alterar a Autorização de Funcionamento das Empresas constantes no anexo desta Resolução.

Art. 2º Esta Resolução entra em vigor na data de sua publicação.

PATRÍCIA FERRARI ANDREOTTI

ANEXO

EMPRESA: LUXBIOTECH FARMACEUTICA LTDA
ENDERECO: Estrada Municipal de JGR
BAIRRO: Tanquinho Velho CEP: 13820000 - JAGUARUNA/SP
CNPJ: 08.775.311/0002-15
PROCESSO: 25351.109014/2008-02
AUTORIZ/MS: 2.04655-6
ATIVIDADE/CLASSE:
ARMAZENAR: COSMÉTICOS
ARMAZENAR: PERFUMES
ARMAZENAR: PRODUTOS DE HIGIENE
DISTRIBUIR: COSMÉTICOS
DISTRIBUIR: PERFUMES
DISTRIBUIR: PRODUTOS DE HIGIENE
EMBALAR: COSMÉTICOS
EMBALAR: PERFUMES
EMBALAR: PRODUTOS DE HIGIENE
EXPEDIR: COSMÉTICOS
EXPEDIR: PERFUMES
EXPEDIR: PRODUTOS DE HIGIENE
EXPORTAR: COSMÉTICOS
EXPORTAR: PERFUMES
EXPORTAR: PRODUTOS DE HIGIENE
FABRICAR: COSMÉTICOS
FABRICAR: PERFUMES
FABRICAR: PRODUTOS DE HIGIENE
IMPORTAR: COSMÉTICOS
IMPORTAR: PERFUMES
IMPORTAR: PROD. DE HIGIENE
REEMBALAR: COSMÉTICOS
REEMBALAR: PERFUMES
REEMBALAR: PRODUTOS DE HIGIENE
EMPRESA: RECOMMED DISTRIBUIDORA DE PRODUTOS DE SAUDE E HIGIENIZACAO LTDA
ENDERECO: RUA CAPEBERIBE Nº 505
BAIRRO: BARCELONA CEP: 09551210 - SÃO CAETANO DO SUL/SP
CNPJ: 14.566.826/0001-27
PROCESSO: 25351.645974/2013-79
AUTORIZ/MS: 2.07162-1
ATIVIDADE/CLASSE:
ARMAZENAR: COSMÉTICOS
ARMAZENAR: PERFUMES
ARMAZENAR: PRODUTOS DE HIGIENE
DISTRIBUIR: COSMÉTICOS
DISTRIBUIR: PERFUMES
DISTRIBUIR: PRODUTOS DE HIGIENE
EXPEDIR: COSMÉTICOS
EXPEDIR: PERFUMES
EXPEDIR: PRODUTOS DE HIGIENE
EMPRESA: FORTMASTER INDUSTRIA E COMERCIO DE COSMETICOS LTDA - ME
ENDERECO: AVENIDA DAS AMÉRICAS, 3239
BAIRRO: GRALHA AZUL CEP: 83824020 - FAZENDA RIO GRANDE/PR
CNPJ: 11.342.752/0001-57
PROCESSO: 25351.234568/2011-81
AUTORIZ/MS: 2.05920-7
ATIVIDADE/CLASSE:
ARMAZENAR: COSMÉTICOS
ARMAZENAR: PRODUTOS DE HIGIENE
DISTRIBUIR: COSMÉTICOS
DISTRIBUIR: PRODUTOS DE HIGIENE
EMBALAR: COSMÉTICOS
EMBALAR: PRODUTOS DE HIGIENE
EXPEDIR: COSMÉTICOS
EXPEDIR: PRODUTOS DE HIGIENE
FABRICAR: COSMÉTICOS
FABRICAR: PRODUTOS DE HIGIENE
FRACIONAR: COSMÉTICOS
FRACIONAR: PRODUTOS DE HIGIENE
REEMBALAR: COSMÉTICOS
REEMBALAR: PRODUTOS DE HIGIENE
EMPRESA: BRAVIR INDUSTRIAL LTDA
ENDERECO: RUA SIMÃO ANTONIO, Nº 1075
BAIRRO: CINCO CEP: 32371610 - CONTAGEM/MG
CNPJ: 18.688.481/0001-35
PROCESSO: 25991.004249/80
AUTORIZ/MS: 2.00642-5
ATIVIDADE/CLASSE:
ARMAZENAR: COSMÉTICOS
ARMAZENAR: PERFUMES
ARMAZENAR: PRODUTOS DE HIGIENE
DISTRIBUIR: COSMÉTICOS

CNPJ: 01.470.743/0001-98
PROCESSO: 25351.272182/2016-04
AUTORIZ/MS: 3.07021-2
ATIVIDADE/CLASSE:
ARMAZENAR: SANEANTE DOMIS
DISTRIBUIR: SANEANTE DOMIS
EXPEDIR: SANEANTE DOMIS
EMPRESA: A. D. N. COMERCIO DE MAQUINAS E EQUIPAMENTOS LTDA - ME
ENDERECO: rua olimpio rondina, lote 5, quadra 1
BAIRRO: industrial CEP: 17120000 - AGUDOS/SP
CNPJ: 11.274.893/0001-80
PROCESSO: 25351.278598/2016-16
AUTORIZ/MS: 3.07014-9
ATIVIDADE/CLASSE:
ARMAZENAR: SANEANTE DOMIS
DISTRIBUIR: SANEANTE DOMIS
EMBALAR: SANEANTE DOMIS
EXPEDIR: SANEANTE DOMIS
FABRICAR: SANEANTE DOMIS
FRACIONAR: SANEANTE DOMIS
REEMBALAR: SANEANTE DOMIS
EMPRESA: Natália Distribuidora LTDA - ME
ENDERECO: Rua Euclides Novais, 460
BAIRRO: Vera Cruz CEP: 39400789 - MONTES CLAROS/MG
CNPJ: 04.930.131/0001-29
PROCESSO: 25351.268531/2016-21
AUTORIZ/MS: 3.07008-9
ATIVIDADE/CLASSE:
ARMAZENAR: SANEANTE DOMIS
DISTRIBUIR: SANEANTE DOMIS
EXPEDIR: SANEANTE DOMIS
EMPRESA: DISMEDH DISTRIBUIDORA MEDICO HOSPITALAR EIRELI ME
ENDERECO: RUA C-149 QD 361 LOTE 05 N 1435
BAIRRO: JARDIM AMERICA CEP: 74275080 - GOIÂNIA/GO
CNPJ: 24.226.472/0001-25
PROCESSO: 25351.274550/2016-27
AUTORIZ/MS: 3.07007-5
ATIVIDADE/CLASSE:
ARMAZENAR: SANEANTE DOMIS
DISTRIBUIR: SANEANTE DOMIS
EXPEDIR: SANEANTE DOMIS
EMPRESA: BRINGER DO BRASIL AGENCIAMENTO DE CARGAS NACIONAIS E INTERNACIONAIS LTDA
ENDERECO: AVENIDA CRUZEIRO 300
BAIRRO: DISTRITO INDUSTRIAL CEP: 94930230 - CACHOEIRINHA/RS
CNPJ: 94.001.641/0001-04
PROCESSO: 25351.261802/2016-28
AUTORIZ/MS: 3.07013-5
ATIVIDADE/CLASSE:
TRANSPORTAR: SANEANTE DOMIS
EMPRESA: antonio amobio do nascimento 87453436320
ENDERECO: rua jairo almeida de alencar, N° 1241, PREDIO
BAIRRO: novo centro CEP: 63430000 - ICÓ/CE
CNPJ: 23.618.189/0001-86
PROCESSO: 25351.262616/2016-34
AUTORIZ/MS: 3.07002-7
ATIVIDADE/CLASSE:
ARMAZENAR: SANEANTE DOMIS
DISTRIBUIR: SANEANTE DOMIS
EMBALAR: SANEANTE DOMIS
EXPEDIR: SANEANTE DOMIS
FABRICAR: SANEANTE DOMIS
FRACIONAR: SANEANTE DOMIS
REEMBALAR: SANEANTE DOMIS
EMPRESA: VICENTER COMERCIAL MEDICA HOSPITALAR LTDA - EPP
ENDERECO: RUA SANTA ELZA Nº 365
BAIRRO: VILA ADYANA CEP: 12243690 - SÃO JOSÉ DOS CAMPOS/SP
CNPJ: 58.006.727/0001-66
PROCESSO: 25351.269377/2016-41
AUTORIZ/MS: 3.07025-7
ATIVIDADE/CLASSE:
ARMAZENAR: SANEANTE DOMIS
DISTRIBUIR: SANEANTE DOMIS
EXPEDIR: SANEANTE DOMIS
EMPRESA: PRADOTEX DO BRASIL IMPORTAÇÃO E EXPORTAÇÃO LTDA
ENDERECO: RUA KOESA, 298 SALA 105, ANDAR 1, EDF OSVALDO DESCAMPS
BAIRRO: KOBRASOL CEP: 88102310 - SÃO JOSÉ/SC
CNPJ: 14.879.935/0001-02
PROCESSO: 25351.180825/2016-49
AUTORIZ/MS: 3.07026-1
ATIVIDADE/CLASSE:
ARMAZENAR: SANEANTE DOMIS
EXPEDIR: SANEANTE DOMIS
IMPORTAR: SANEANTE DOMIS
EMPRESA: templus corporação lda ME
ENDERECO: rua gregório amâncio, 210
BAIRRO: olhos d' água CEP: 48730000 - CONCEIÇÃO DO COITÉ BA
CNPJ: 08.624.847/0001-59
PROCESSO: 25351.291561/2016-56
AUTORIZ/MS: 3.07023-0

ATIVIDADE/CLASSE:
ARMAZENAR: SANEANTE DOMIS
DISTRIBUIR: SANEANTE DOMIS
EXPEDIR: SANEANTE DOMIS
EMPRESA: DISTRIMEDICA COMERCIO DE PRODUTOS MEDICOS E ODONTOLOGICOS LTDA
ENDERECO: RUA E, N 58. LOTEAMENTO EXPEDICIONÁRIOS I
BAIRRO: PARQUE DOIS IRMÃOS CEP: 60745560 - FORTALEZA/CE
CNPJ: 16.902.612/0001-00
PROCESSO: 25351.281570/2016-59
AUTORIZ/MS: 3.07019-7
ATIVIDADE/CLASSE:
ARMAZENAR: SANEANTE DOMIS
DISTRIBUIR: SANEANTE DOMIS
EXPEDIR: SANEANTE DOMIS
EMPRESA: sinta mais industria e comercio de produtos saneantes lda-me
ENDERECO: r travessa do matadouro, 2010
BAIRRO: nossa senhora de fatima CEP: 69230000 - NOVA OLINDA DO NORTE/AM
CNPJ: 15.153.874/0001-56
PROCESSO: 25351.281954/2016-60
AUTORIZ/MS: 3.07017-0
ATIVIDADE/CLASSE:
ARMAZENAR: SANEANTE DOMIS
DISTRIBUIR: SANEANTE DOMIS
EMBALAR: SANEANTE DOMIS
EXPEDIR: SANEANTE DOMIS
FABRICAR: SANEANTE DOMIS
FRACIONAR: SANEANTE DOMIS
REEMBALAR: SANEANTE DOMIS
EMPRESA: PL DISTRIBUIDORA DE MEDICAMENTOS LTDA - EPP
ENDERECO: AVENIDA ENGENHEIRO JUAREZ DE SIQUEIRA BRITTO WANDERLEY Nº 355
BAIRRO: ELDOorado CEP: 12238565 - SÃO JOSÉ DOS CAMPOS/SP
CNPJ: 24.227.584/0001-09
PROCESSO: 25351.278649/2016-61
AUTORIZ/MS: 3.07016-6
ATIVIDADE/CLASSE:
ARMAZENAR: SANEANTE DOMIS
DISTRIBUIR: SANEANTE DOMIS
EXPEDIR: SANEANTE DOMIS
EMPRESA: PROMEDICA MEDSERVICE LTDA
ENDERECO: RUA NELLY GOMES REIS 34
BAIRRO: CENTRO CEP: 37014050 - VARGINHA/MG
CNPJ: 65.308.835/0001-59
PROCESSO: 25351.281958/2016-76
AUTORIZ/MS: 3.07018-3
ATIVIDADE/CLASSE:
ARMAZENAR: SANEANTE DOMIS
DISTRIBUIR: SANEANTE DOMIS
EXPEDIR: SANEANTE DOMIS
EMPRESA: GRAN MEDH DISTRIBUIDORA DE MEDICAMENTOS E PRODUTOS MEDICOS HOSPITALARES LTDA
ENDERECO: RUA PROJETADA, 20 - QUADRA 06, LOTE 06
BAIRRO: BEQUIM CEP: 65062580 - SÃO LUÍS/MA
CNPJ: 10.653.892/0001-83
PROCESSO: 25351.262461/2016-79
AUTORIZ/MS: 3.07009-2
ATIVIDADE/CLASSE:
ARMAZENAR: SANEANTE DOMIS
DISTRIBUIR: SANEANTE DOMIS
EXPEDIR: SANEANTE DOMIS
EMPRESA: COMEX COMÉRCIO E EXPORTAÇÃO DE PRODUTOS DE HIGIENE E MEDICAMENTOS LTDA
ENDERECO: Rua Boquim, nº 688, Loja nº 02
BAIRRO: Centro CEP: 49010280 - ARACAJU/SE
CNPJ: 12.763.288/0001-35
PROCESSO: 25351.291697/2016-81
AUTORIZ/MS: 3.07022-6
ATIVIDADE/CLASSE:
ARMAZENAR: SANEANTE DOMIS
DISTRIBUIR: SANEANTE DOMIS
EXPEDIR: SANEANTE DOMIS
EMPRESA: TROJAHAN & TOPPEL INDÚSTRIA LTDA - ME
ENDERECO: RUA AGOSTINHO MOCELIN Nº 700
BAIRRO: FERRARI CEP: 83606310 - CAMPO LARGO/PR
CNPJ: 16.707.658/0001-78
PROCESSO: 25351.279189/2016-92
AUTORIZ/MS: 3.07015-2
ATIVIDADE/CLASSE:
ARMAZENAR: SANEANTE DOMIS
DISTRIBUIR: SANEANTE DOMIS
EMBALAR: SANEANTE DOMIS
EXPEDIR: SANEANTE DOMIS
FABRICAR: SANEANTE DOMIS
FRACIONAR: SANEANTE DOMIS
REEMBALAR: SANEANTE DOMIS

Total de Empresas : 87

Handwritten signature in blue ink at the bottom left.

Large handwritten signature in blue ink at the bottom right.



**ANVISA**  
Agência Nacional de Vigilância Sanitária



**NOTA TÉCNICA Nº 218/2020/SEI/GEMAT/GGTPS/DIRE3/ANVISA**

Processo nº 25351.932264/2020-27

Atualização da lista de produtos não regulados pela GGTPS.

Essa Gerência de Tecnologia de Materiais de Uso em Saúde – GEMAT avaliou a necessidade de atualização da lista de produtos não regulados pela Gerência-Geral de Tecnologia de Produtos para Saúde (GGTPS) considerando que alguns produtos atualmente notificados/cadastrados não se enquadram no conceito de produto médico estabelecido pela RDC nº 185/2001. Além disso, em virtude de constantes questionamentos sobre enquadramento, foram identificados outros produtos a serem incluídos nesta lista.

De acordo com a Resolução RDC nº 185, de 2001, produto médico é produto para saúde, tal como equipamento, aparelho, material, artigo ou sistema de uso ou aplicação médica, odontológica ou laboratorial, destinado à prevenção, diagnóstico, tratamento, reabilitação ou anticoncepção e que não utiliza meio farmacológico, imunológico ou metabólico para realizar sua principal função em seres humanos, podendo entretanto ser auxiliado em suas funções por tais meios.

Alguns destes produtos constavam na relação de produtos para saúde de baixo risco (classe I) sujeitos a registro, anexa à Resolução RDC nº 260, de 2002, que estabelecia critérios para cadastramento de produtos para saúde. Os produtos que constavam nesta lista e não se enquadram na definição de produto médico são:

Itens: 18 - embalagem para esterilização de produtos médicos; 35 - produto para coleta ou inutilização de perfurocortantes; 38 - saco para coleta de resíduos hospitalares.

Outros produtos constam na relação de produtos para saúde sujeitos a cadastramento, anexa à Resolução RDC nº 206, de 2002, que estabelecia critérios para cadastramento de produtos para saúde. Os produtos que constavam nesta lista e não se enquadram da definição de produto médico são:

Item "A" Produtos não-estéreis indicados para apoio a procedimentos de saúde: subitens 14 - identificador de pacientes; 21 - recipiente para acondicionamento de produtos médicos (21.1 - bandeja para esterilização e 21.2 - tambor ou container para esterilização); 22 - roupa de cama hospitalar descartável.

Ainda, alguns produtos constavam como exceção de itens na "Relação exemplificativa de produtos não considerados produtos para saúde". São estes:

Item "C" Produtos utilizados para apoio ou infraestrutura hospitalar: subitem 32 - roupa de cama, exceto de uso hospitalar descartável.

Item "H" Produtos de uso geral utilizados como partes ou acessórios de produtos para saúde, subitem 09 - papel termos-sensível, exceto indicado para registro de sinais ou imagens médicas.

Até o momento os produtos em questão estavam sendo regularizados junto à GGTPS tendo em vista que constavam nestas relações, anexas à Resolução RDC nº 260, de 2002, que estabelecia critérios para cadastramento de produtos para saúde.

Ocorre que a RDC nº 260, de 2002, foi revogada pela Resolução RDC nº 24, de 2009, que, por sua vez, foi revisada posteriormente e então revogada pela Resolução RDC nº 40, de 2015.

Portanto, considerando que a RDC nº 260, de 2002, não está vigente e considerando ainda que os produtos não se enquadram na definição de produto médico, essa gerência se manifesta sobre a dispensa de regularização desses produtos junto à GGTPS e comunica que aqueles já regularizados serão cancelados.

Assim sendo, serão incluídos na lista:

- Absorvente higiênico / coletor menstrual;



- Alicates e tesoura para cortar unhas;
- Almofadas para cadeiras de rodas, exceto para prevenção de úlceras;
- Almotolia;
- Babador de uso odontológico;
- Bandejas / Caixas / Estojos, inclusive para esterilização (Etiquetas para identificação de caixas/racks);
- Caneta para marcação cirúrgica;
- Capa para colchão, poltronas e travesseiros;
- Capa para Equipamentos;
- Comadre/ cuba rim/ papagaio/ escarradeira;
- Dispositivo destruidor e inutilizador de produto médico / contador (agulhas, bisturis entre outros);
- Dispositivo para abertura de frasco ampola;
- Embalagem para esterilização de produtos médicos;
- Embalagens para transporte e armazenamento de órgãos;
- Gesso para confecção de modelo odontológico;
- Hamper (recipiente para acondicionamento de roupa hospitalar) e saco para hamper;
- Lacres, tapetes, suportes, escovas para limpeza de instrumentais
- Lona /dispositivo/campo para transferência de paciente;
- Luvas sem indicação de uso em saúde;
- Papel higiênico/papel toalha;
- Papel termos-sensível para registro de sinais ou imagens médicas;
- Produto destinado à limpeza de lentes de óculos;
- Produto para coleta ou inutilização de materiais perfurocortantes;
- Prótese mamária externa e sutiã para suporte da prótese;
- Protetor de mamilo;
- Pulseiras de identificação de pacientes (incluindo pulseiras mãe-filho) e de classificação de risco, placas e outros produtos para tal finalidade;
- Régua endodôntica para medição de limas;
- Restritores utilizados na contenção do paciente;
- Roupa de cama hospitalar descartável;
- Saco para coleta de resíduos hospitalares;
- Sacos para óbito/ sacos para cadáver;



- Saltos ortopédicos;
- Top maternal, Sling.

Por fim, informa-se que a lista atualizada de produtos não regulados pela GGTPS encontra-se disponível para consulta no seguinte endereço do portal eletrônico da Anvisa: <http://portal.anvisa.gov.br/registros-e-autorizacoes/produtos-para-a-saude/produtos-nao-regulados>.



Documento assinado eletronicamente por **Leandro Silva Moura, Gerente de Tecnologia de Materiais de Uso em Saúde Substituto(a)**, em 09/10/2020, às 08:12, conforme horário oficial de Brasília, com fundamento no art. 6º, § 1º, do Decreto nº 8.539, de 8 de outubro de 2015  
[http://www.planalto.gov.br/ccivil\\_03/\\_Ato2015-2018/2015/Decreto/D8539.htm](http://www.planalto.gov.br/ccivil_03/_Ato2015-2018/2015/Decreto/D8539.htm).



Documento assinado eletronicamente por **Leandro Rodrigues Pereira, Gerente-Geral de Tecnologia de Produtos para Saúde**, em 09/10/2020, às 10:32, conforme horário oficial de Brasília, com fundamento no art. 6º, § 1º, do Decreto nº 8.539, de 8 de outubro de 2015  
[http://www.planalto.gov.br/ccivil\\_03/\\_Ato2015-2018/2015/Decreto/D8539.htm](http://www.planalto.gov.br/ccivil_03/_Ato2015-2018/2015/Decreto/D8539.htm).



A autenticidade deste documento pode ser conferida no site <https://sei.anvisa.gov.br/autenticidade>, informando o código verificador **1191682** e o código CRC **DE62B84D**.

Item 55

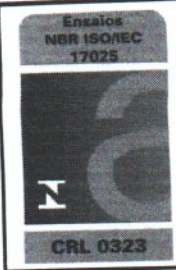
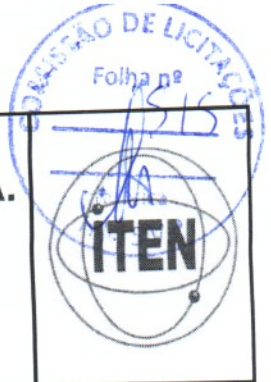

# ITEN - INSTITUTO TECNOLÓGICO DE ENSAIOS LTDA.

"Laboratório de Ensaio acreditado pela Cgcre de acordo com a ABNT NBR ISO/IEC 17025, sob o número CRL 0323".

Laboratório pertencente à RBLE.

**Relatório de Ensaios de Produtos (REP):** n°. 1511121-1/03 **Emissão:** 19.01.2016

**Solicitante:** RAVA EMBALAGENS INDÚSTRIA E COMÉRCIO LTDA  
**Endereço:** Rua José Gerônimo da Silva Filho, 66 - Lot. Nossa Senhora da Conceição - Renascer - Cabedelo/PB  
**CEP:** 58108-064 **Fone:** (83) 3048-1302 **Fax:** ---  
**e-mail:** [aline.farias@ravaembalagens.com.br](mailto:aline.farias@ravaembalagens.com.br)

**Fabricante:** RAVA EMBALAGENS INDÚSTRIA E COMÉRCIO LTDA

**Descrição da amostra:** Saco plástico para lixo infectante hospitalar – 50 Litros  
**Código/ referência:** ---  
**Proposta comercial:** 1511121-1 **Ordem de serviço:** 1511121-1/03 **Pedido Cliente:** ---  
**Quantidade recebida/ ensaiada:** 100 pç / 21 pç **Com lacre:** ( ) **Sem lacre:** (X)  
**Início/ término dos ensaios:** 14.01.2016 / 15.01.2016

**Normas utilizadas:**  
- ABNT NBR 9191:2008 - Sacos plásticos para acondicionamento de lixo - Requisitos e métodos de ensaio;  
- ABNT NBR 14474:2000 - Filmes plásticos - Verificação da resistência à perfuração estática - Método de ensaio;  
- ABNT NBR 13056:2000 - Filmes plásticos - Verificação da transparência - Método de ensaio.

- Ensaio solicitado: Itens / Descrição do(s) ensaio(s):		Incerteza de medição dos ensaios:
4	Requisitos	NA
6.2	Medidas	U = 0,07 cm
6.3	Resistência ao levantamento	NA
6.4	Resistência à queda livre	NA
6.5	Verificação da estanqueidade	NA
6.6	Resistência de filmes à perfuração	NA
6.7	Verificação da capacidade volumétrica	U = 1,55 ml
6.8	Verificação da transparência	NA
7	Marcação, rotulagem e embalagem.	NA

NA: incerteza de medição não aplicável.

Instrumentos utilizados:	Código:
Balança	BAL 005
Cronômetro	CRO 006
Cronômetro	CRO 007
Escala milimétrica	ESC 007
Escala milimétrica	ESC 009
Proveta graduada	PRO 002
Proveta graduada	PRO 004
Termo higrômetro	TEH 014
Trena	TRE 004

As condições ambientais foram conforme aquelas especificadas nas normas utilizadas.

**Observações:** Este relatório poderá ser reproduzido, somente de forma autorizada.  
- Os resultados dos ensaios restringem-se somente às amostras descritas.  
- Este documento foi emitido em duas vias, sendo que, uma delas encontra-se em posse do solicitante.  
- **Endereço:** Avenida Victor Civita, 2064 – Jardim Tereza - Osasco - SP  
- **Fone** (11) 3431-4145. **E-mail:** [comercial@itensp.com.br](mailto:comercial@itensp.com.br) - **Site:** [www.itensp.com.br](http://www.itensp.com.br)  
Form. 10 - Revisão: 9 - 22.10.13

**CARTÓRIO AZEVEDO BASTOS** 1º OFÍCIO DE REGISTRO CIVIL DAS PESSOAS NATURAIS E TABELIONATO DE NOTAS - Código CNJ 06.874-9  
Av. Presidente Epitácio Pessoa, 1145 - Bairro Dos Educados - João Pessoa/PB - CEP: 53020-000 - www.azevedobastos.br - Tel: (51) 3344-8884 - Fax: 9311-3344-8884

**Autenticação Digital**  
De acordo com os artigos 1º, 3º e 7º inc. V 8º, 41 e 52 da Lei Federal 8.934/1994 e Art. 6º inc. XII da Lei Estadual 8.721/2008 autentico a presente imagem digitalizada, reprodução fiel do documento apresentado e conferido neste ato. O referido é verdade. Dou fé.

**Cód. Autenticação: 01742203161138080734-1; Data: 22/03/2016 11:38:05**

Selo Digital de Fiscalização Tipo Normal C: ADB56330-P6XE;  
Valor Total do Ato: R\$ 3,78

Confira os dados do ato em: <https://selodigital.tjpb.jus.br>

Bel. Valber de Miranda Cavalcanti  
Tribunal



**REP nº: 1511121-1/03**

**ITEN – INSTITUTO TECNOLÓGICO DE ENSAIOS LTDA.**  
 "Laboratório de Ensaio acreditado pela Cgcre de acordo com a  
 ABNT NBR ISO/IEC 17025, sob o número CRL 0323".

Itens / Descrição do(s) ensaio(s):

**4 – Requisitos**

**4.1 – Matéria prima**

- Os sacos plásticos para acondicionamento de lixo devem ser confeccionados com resinas termoplásticas, virgens ou recicladas. Os pigmentos utilizados devem ser compatíveis com a resina empregada, de modo que não interfiram nas características de resistência mecânica e proporcionem a opacidade necessária à aplicação. Outros aditivos devem ser também compatíveis com a resina e empregados em quantidades tais que não alterem as condições estabelecidas. Verificação dada pelos demais ensaios da presente norma.

**4.2 – Classificação**

**4.2.1** - Os sacos plásticos para acondicionamento de lixo são classificados em:  
 a) classe I - para acondicionamento de resíduos domiciliares  
 b) classe II - para acondicionamento de resíduos infectantes

**4.2.2** - Quanto à capacidade nominal e classificação para comercialização, deve ser adotado o seguinte:  
 - **Classe I:** Tipo A; Tipo B; Tipo C; Tipo D; Tipo E; Tipo F; Tipo G; Tipo H e Tipo I.  
 - **Classe II:** Tipo A; Tipo B; Tipo C; Tipo D e Tipo E.

**Encontrado:** Classe II - Tipo C.

**4.3 – Unidade de compra**

- As unidades de compra a varejo para os sacos plásticos para acondicionamento de lixo devem obedecer às quantidades estabelecidas na Tabela 3 ou seus múltiplos.

**Encontrado:** Tipo C – 10 sacos por embalagem.

**4.4 – Dimensões**

**4.4.1** - As dimensões devem estar em conformidade com o estabelecido em 4.2.2. As medidas de largura podem variar em  $\pm 1$  cm.

**Encontrado:** Ver subitem 6.2.

**4.4.2** - A limitação de altura não se aplica a sacos com cordão de fechamento envolvido por dobra da boca, mas estes devem atender à especificação de capacidade volumétrica.

**Encontrado:** NA

**4.5 – Solda**

- Os sacos plásticos para acondicionamento de lixo devem apresentar solda contínua, homogênea e uniforme, proporcionando uma perfeita vedação e não permitindo a perda de conteúdo durante o manuseio.

**Encontrado:** Os sacos apresentam solda contínua, homogênea e uniforme, proporcionando uma perfeita vedação e não permitindo a perda de conteúdo durante o manuseio.

**4.6 – Dispositivo de fechamento**

- Nas unidades de compra, ou junto a elas, é opcional estar incluída a quantidade dos respectivos dispositivos de fechamento. A condição de ter ou não os fechos deve estar claramente expressa na unidade de compra.

**Encontrado:** NA

**4.7 – Separação e abertura**

- Os sacos plásticos para acondicionamento de lixo devem apresentar características tais que possibilitem fácil separação e abertura das unidades sem provocar danos ao saco.

**Encontrado:** Os sacos plásticos apresentam características tais que possibilitem fácil separação e abertura das unidades sem provocar danos ao saco.

**4.8 – Cor**

- Sacos classe I, podem apresentar qualquer cor, exceto branca;  
 - Sacos classe II, Só podem apresentar a cor branca leitosa.

**Encontrado:** Classe II – Branco leitosa.

**Legenda:**

Form. 10 – Revisão: 9 – 22.10.13

*[Handwritten signature]*

**CARTÓRIO AZEVEDO BASTOS** - 1º OFÍCIO DE REGISTRO CIVIL DAS PESSOAS NATURAIS E TABELIONATO DE NOTAS - Código CNJ 06.876-0

**Autenticação Digital**

De acordo com os artigos 1º, 3º e 7º inc. V 8º, 41 e 52 da Lei Federal 8.932/1994 e Art. 6º Inc. XII da Lei Estadual 8.721/2006 autentico e apresento imagem digitalizada, reprodução fiel do documento apresentado e conferido neste ato. O referido é verdade. Dou fé

**Cód. Autenticação: 01742203161138080734-2; Data: 22/03/2016 11:38:05**

Selo Digital de Fiscalização Tipo Normal C: ADB55329-YEOH; Valor Total do Ato: R\$ 9,78

Confira os dados do ato em: <https://selodigital.tjpb.jus.br>

*[Handwritten signature]*  
 Bel. Valber de Miranda Cavalcanti  
 Titular



**REP nº: 1511121-1/03**

**ITEN – INSTITUTO TECNOLÓGICO DE ENSAIOS LTDA**  
 "Laboratório de Ensaio acreditado pela Cgcre de acordo com a  
 ABNT NBR ISO/IEC 17025, sob o número CRL 0323"

**6 – Métodos de ensaios**

**6.2 - Medidas**

**6.2.1 – Medição de altura**  
 - Considera-se falha a dimensão do corpo de prova ser inferior à mínima.

Especificado mínimo: 80 cm	Encontrado valor médio (cm):		
	Am. 01	Am. 02	Am. 03
	81,1	80,3	80,2

**6.2.2 – Medição da largura**  
 - Considera-se falha a dimensão do corpo-de-prova estar fora da tolerância de  $\pm 1$  cm.

Especificado: 63 $\pm$ 1 cm	Encontrado valor médio (cm):		
	Am. 01	Am. 02	Am. 03
	63,4	63,5	63,9

**6.3 – Resistência ao levantamento**

- Realizar o levantamento sem acelerações significativas e manter o saco suspenso durante 2 minutos.
- **Carga utilizada:** 30 kg;
- **Especificado:** As amostras não devem apresentar rupturas ou perda de conteúdo.
- **Encontrado:** As amostras não apresentam rupturas ou perda de conteúdo.

**6.4 – Resistência à queda livre**

- Após a queda, o corpo de prova deve ser levantado novamente pelo mesmo dispositivo, sem vaziar.
- **Carga utilizada:** 15 kg;
- **Altura da queda:** 60 cm;
- **Especificado:** As amostras não devem apresentar rupturas ou perda do conteúdo.
- **Encontrado:** As amostras não apresentam rupturas ou perda de conteúdo.

**6.5 – Verificação da estanqueidade**

- Manter o corpo-de-prova suspenso pelo funil, durante 1 minuto.
- **Carga de água:** 7 litros;
- **Especificado:** As amostras não devem apresentar vazamento.
- **Encontrado:** As amostras não apresentaram vazamentos.

**6.6 - Resistência de filmes à perfuração estática**

- **Método de ensaio:** Conforme NBR 14474.
- Manter a carga sobre o corpo-de-prova pelo período mínimo de 2 min ou até que ocorra ruptura.
- **Peso utilizado:** 10 N;
- **Especificado:** As amostras não devem apresentar rupturas.
- **Encontrado:** As amostras não apresentaram rupturas.

**6.7 - Determinação da capacidade volumétrica**

- Imergir o saco, sem ar, em água contida no recipiente.
- Registrar o volume de água introduzida, em litros.
- **Especificado:** A capacidade volumétrica deve ser no mínimo igual à capacidade nominal.

Especificado mínimo: 50 litros	Encontrado (litros):		
	Am. 01	Am. 02	Am. 03
	57	56	59

**Legenda:**

Form. 10 – Revisão: 9 – 22.10.13

**CARTÓRIO AZEVEDO BASTOS** 1º OFÍCIO DE REGISTRO CIVIL DAS PESSOAS NATURAIS E TABELIONATO DE NOTAS – Código CNJ 06.876-0

**Autenticação Digital**

De acordo com os artigos 1º, 3º e 7º inc. V 8º, 41 e 52 da Lei Federal 8.934/1994 e Art. 6º inc. XII da Lei Estadual 8.721/2008 autentico a presente imagem digitalizada, reprodução fiel do documento apresentado e conferido neste ato. O referido é verdade. Dou fé

**Cód. Autenticação: 01742203161138080734-3; Data: 22/03/2016 11:38:05**

Selo Digital de Fiscalização Tipo Normal C: ADB55328-T1LU;  
 Valor Total do Ato: R\$ 3,75  
 Confira os dados do ato em: <https://selodigital.tjpb.jus.br>

Bel. Valber de Miranda Cavalcanti  
 Titular

Handwritten signatures and initials in blue ink at the bottom of the page.



**REP nº: 1511121-1/03**

**ITEN – INSTITUTO TECNOLÓGICO DE ENSAIOS LTDA.**  
 "Laboratório de Ensaio acreditado pela Cgcre de acordo com a ABNT NBR ISO/IEC 17025, sob o número CRL 0323".

**6.8 - Verificação da transparência**

- **Método de ensaio:** Conforme NBR 13056.
- Verificar se é identificável a direção apontada pelas flechas.
- **Especificado:** Considera-se falha se a(s) parede(s) da amostra permitir(em) a visibilidade da direção apontada pela figura.
- **Encontrado:** As amostras não permitiram a visibilidade da direção apontada pela figura.

**7 – Marcação, rotulagem e embalagem**

**7.2** - No caso de sacos classe II, devem constar em cada saco individualmente a identificação do fabricante por seu CNPJ, a capacidade nominal em litros e quilogramas e o símbolo de substância infectante conforme ABNT NBR 7500, com a inscrição: RESÍDUO INFECTANTE. O símbolo deve ser centralizado a 1/3 da altura de baixo para cima, ocupando uma área mínima equivalente a 5 % daquela face do saco.

Encontrado:	
- CNPJ;	41.150.160/0001-02
- Capacidade nominal (litros e kg);	50 L / 15 kg
- Símbolo de substância infectante conforme ABNT NBR 7500, com a inscrição: RESÍDUO INFECTANTE. O símbolo deve ser centralizado a 1/3 da altura de baixo para cima, ocupando uma área mínima equivalente a 5 % daquela face do saco.	RESÍDUO INFECTANTE + Símbolo Centralizado, com área superior a 5%.

*[Assinatura]*  
**José Elias de Souza Pinto**  
 Supervisor dos Laboratórios  
 Técnico em Metalurgia

*[Assinatura]*  
**Eng. José A. Seixas**  
 Diretor Técnico  
 Engº Eletricista - CREA 0601383350

*[Assinaturas]*

**Legenda:**

*[Assinatura]*

**CARTÓRIO AZEVEDO BASTOS** 1º OFÍCIO DE REGISTRO CIVIL DAS PESSOAS NATURAIS E TABELIONATO DE NOTAS - Código CNJ 06.876-0

**Autenticação Digital**

De acordo com os artigos 1º, 3º e 7º inc. V Bº, 41 e 52 da Lei Federal 8.951/94 e Art. 6º inc. XII da Lei Estadual 8.721/2006 autentico a presente imagem digitalizada, reprodução fiel do documento apresentado e conferido neste ato. O referido é verdade. Dou / 46

**Cód. Autenticação: 01742203161138080734-4; Data: 22/03/2016 11:38:05**

Selo Digital de Fiscalização Tipo Normal C, ADB55327-N4EO; Valor Total do Ato: R\$ 3,78

Confira os dados do ato em: <https://selodigital.tjpb.jus.br>

Bel. Valber de Miranda Cavalcanti  
Tribunal



**REP nº: 1511121-1/03** | **ITEN – INSTITUTO TECNOLÓGICO DE ENSAIOS LTDA.**  
 "Laboratório de Ensaio acreditado pela Cgcre de acordo com a ABNT NBR ISO/IEC 17025, sob o número CRL 0323".

Anexo: Foto representativa das amostras ensaiadas

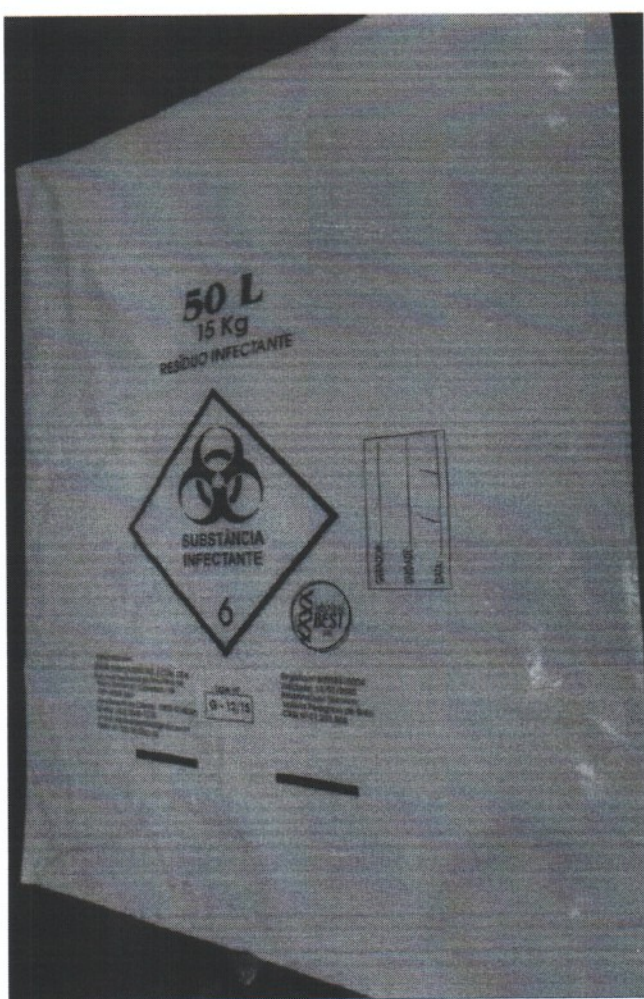

*(Handwritten signatures in blue ink)*

**CARTÓRIO AZEVEDO BASTOS** 1º OFÍCIO DE REGISTRO CIVIL DAS PESSOAS NATURAIS E TABELIONATO DE NOTAS – Código CNJ 06.870-0  
 Av. Presidente Epitácio Pessoa, 1143 - Bairro Das Laranjeiras - João Pessoa/PB - CEP 53019-000 - www.azevedobastos.net.br - Tel: (51) 3344-5454 - Fax: (51) 3344-5454

**Autenticação Digital**  
 De acordo com os artigos 1º, 3º e 7º inc. V Bº, 41 e 52 da Lei Federal 8.959/1994 e Art. 6º inc. XII da Lei Estadual 8.721/2006 autentico a presente imagem digitalizada, reprodução fiel do documento apresentado e conferido neste ato. O referido é verdade. Dou fé.

**Cód. Autenticação: 01742203161138080734-5; Data: 22/03/2016 11:38:05**

Selo Digital de Fiscalização Tipo Normal C, ADB55326-N2R7; Valor Total do Ato: R\$ 3,78  
 Confira os dados do ato em: <https://selodigital.tjpb.jus.br>

*(Handwritten signature)*  
 Bel. Valber de Miranda Cavalcanti  
 Titular

**Legenda:**

Form. 10 - Revisão: 9 - 22.10.13

*(Handwritten signature)*

*(Handwritten mark)*

**ATESTADO DE CAPACIDADE TÉCNICA**

Atestamos para os devidos fins que a empresa **NATALIA DISTRIBUIDORA LTDA**, pessoa jurídica de direito privado, inscrita no **CNPJ sob o nº 04.930.131/0001-29**, Inscrição Estadual nº. 433.165.564.00-31, com sede à Rua Eulidson Novais, nº 460, Bairro Vera Cruz, na cidade de Montes Claros MG, Telefax nº (38) 3215-2202, fornece a esta Instituição **CONSÓRCIO INTERMUNICIPAL DE SAÚDE DA REDE URGÊNCIA DO NORTE DE MINAS-CISRUN**, inscrita no CNPJ sob o nº. 11.636.961/0001-03, estabelecida na Avenida Francisco Peres, nº 200 A, Bairro Interlagos— **Montes Claros/MG**, atendendo satisfatoriamente com o fornecimento de **material de higiene, limpeza, lavanderia, máquinas e aparelhos de uso médico-hospitalar, móveis e equipamentos laboratorial/hospitalar, artigos de armarinhos, material de papelaria e escritório, Informática e suprimentos, aparelhos eletrônicos de uso pessoal e domésticos, descartáveis, utensílios domésticos e gêneros alimentícios**, e outros produtos de sua comercialização, produtos estes com qualidade e eficácia atendendo todas as exigências desta instituição, entregando sempre com pontualidade e eficiência, cumprindo fielmente o contrato, e, nada constando em nossos arquivos, até o presente momento, fato que desabone sua capacidade técnica ou comercial.

Montes Claros, 25 de julho de 2019.

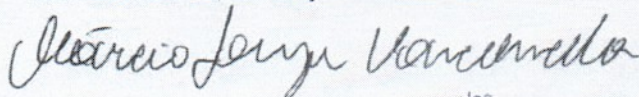

Márcio Borges Vasconcelos  
Farmacêutico  
CRF-MG 22129

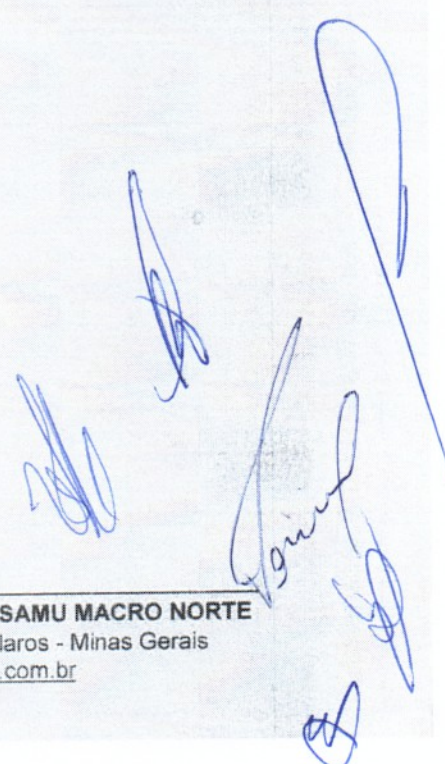

**SERVIÇO DE ATENDIMENTO MÓVEL DE URGÊNCIA DO NORTE DE MINAS - SAMU MACRO NORTE**  
Avenida Paulista, Nº 446 - Bairro Santo Antônio - CEP: 39.402-265 - Montes Claros - Minas Gerais  
Telefone: (38) 3213-6419 / 3223-8463 - E-mail: [vania192@yahoo.com.br](mailto:vania192@yahoo.com.br)



**CARTÓRIO**  
Autenticação Digital Código: 93072309202422644753-1  
Data: 23/09/2020 12:45:34  
Valor Total do Ato: R\$ 4,56  
Selo Digital Tipo Normal C: AKM15407-52FC;



**Cartório Azevedo Bastos**  
Av. Presidente Epitácio Pessoa - 1145  
Bairro dos Estado, João Pessoa - PB  
(83) 3244-5404 - [cartorio@azevedobastos.not.br](mailto:cartorio@azevedobastos.not.br)  
<https://azevedobastos.not.br>

  
Bel. Válber Azevedo Miranda Cavalcanti  
Titular

**TJPB**



Documento Autenticado Digitalmente de acordo com os artigos 1º, 3º e 7º inc. V 8º, 41 e 52 da Lei Federal 8.935/1994 e Art. 6 Inc. XII da Lei Estadual 8.721/2008 autêntico a presente imagem digitalizada, reprodução fiel do documento apresentado e conferido neste ato. O referido é verdade. Dou fé. Confira os dados do ato em: <https://selodigital.tjpb.jus.br> ou Consulte o Documento em: <https://azevedobastos.not.br/documento/93072309202422644753>

REPÚBLICA FEDERATIVA DO BRASIL  
ESTADO DA PARAÍBA  
CARTÓRIO AZEVEDO BASTOS  
FUNDADO EM 1888

PRIMEIRO REGISTRO CIVIL DE NASCIMENTO E ÓBITOS E PRIVATIVO DE CASAMENTOS, INTERDIÇÕES E TUTELAS DA COMARCA DE JOÃO PESSOA



Av. Epitácio Pessoa, 1145 Bairro dos Estados 58030-00, João Pessoa PB  
Tel.: (83) 3244-5404 / Fax: (83) 3244-5484  
<http://www.azevedobastos.not.br>  
E-mail: [cartorio@azevedobastos.not.br](mailto:cartorio@azevedobastos.not.br)



### DECLARAÇÃO DE SERVIÇO DE AUTENTICAÇÃO DIGITAL

O Bel. Válber Azevêdo de Miranda Cavalcanti, Oficial do Primeiro Registro Civil de Nascimentos e Óbitos e Privativo de Casamentos, Interdições e Tutelas com atribuição de autenticar e reconhecer firmas da Comarca de João Pessoa Capital do Estado da Paraíba, em virtude de Lei, etc...

DECLARA para os devidos fins de direito que, o documento em anexo identificado individualmente em cada Código de Autenticação Digital<sup>1</sup> ou na referida sequência, foi autenticado de acordo com as Legislações e normas vigentes<sup>2</sup>.

DECLARO ainda que, para garantir transparência e segurança jurídica de todos os atos oriundos da atividade Notarial e Registral no Estado da Paraíba, foi instituído pela Lei Nº 10.132, de 06 de novembro de 2013, a aplicação obrigatória de um Selo Digital de Fiscalização Extrajudicial em todos os atos de notas e registro, composto de um código único (por exemplo: Selo Digital: ABC12345-X1X2) e dessa forma, cada autenticação processada pela nossa serventia pode ser verificada e confirmada tantas vezes quanto for necessário através do site do Tribunal de Justiça do Estado da Paraíba, endereço <https://corregedoria.tjpb.jus.br/selo-digital/>

A autenticação digital do documento faz prova de que, na data e hora em que ela foi realizada, a empresa NATALIA DISTRIBUIDORA LTDA tinha posse de um documento com as mesmas características que foram reproduzidas na cópia autenticada, sendo da empresa NATALIA DISTRIBUIDORA LTDA a responsabilidade, única e exclusiva, pela idoneidade do documento apresentado a este Cartório.

Esta DECLARAÇÃO foi emitida em **23/09/2020 14:32:09 (hora local)** através do sistema de autenticação digital do Cartório Azevedo Bastos, de acordo com o Art. 1º, 10º e seus §§ 1º e 2º da MP 2200/2001, como também, o documento eletrônico autenticado contendo o Certificado Digital do titular do Cartório Azevedo Bastos, poderá ser solicitado diretamente a empresa **NATALIA DISTRIBUIDORA LTDA** ou ao Cartório pelo endereço de e-mail [autentica@azevedobastos.not.br](mailto:autentica@azevedobastos.not.br)

Para informações mais detalhadas deste ato, acesse o site <https://autdigital.azevedobastos.not.br> e informe o *Código de Autenticação Digital*.

Esta Declaração é válida por **tempo indeterminado** e está disponível para consulta em nosso site.

<sup>1</sup>**Código de Autenticação Digital:** 93072309202422644753-1

<sup>2</sup>**Legislações Vigentes:** Lei Federal nº 8.935/94, Lei Federal nº 10.406/2002, Medida Provisória nº 2200/2001, Lei Federal nº 13.105/2015, Lei Estadual nº 8.721/2008, Lei Estadual nº 10.132/2013 e Provimento CGJ N° 003/2014.

O referido é verdade, dou fé.

#### CHAVE DIGITAL

00005b1d734fd94f057f2d69fe6bc05bb71414b982596d7a0ba186d15855fd8a7b2bf449ed4ac4d9680d18c1039f03df31c17b6f539439f713436393c15b270fff2d5fc3ab1932df3c00308bead36006



Presidência da República  
Casa Civil  
Medida Provisória Nº 2.200-2,  
de 24 de agosto de 2001.



Handwritten signatures in blue ink, including a large signature on the right side of the page.

Handwritten signature in blue ink at the bottom left of the page.



SECRETARIA MUNICIPAL DE SAÚDE

**PREFEITURA MUNICIPAL DE MONTES CLAROS  
SECRETARIA MUNICIPAL DE SAÚDE**

Av. Dulce Sarmento, nº 2076 - Monte Carmelo - CEP: 39.401-48  
CNPJ: 22.678.874/0001-35

**ATESTADO DE CAPACIDADE TÉCNICA**



Atestamos para os devidos fins a quem possa interessar, que a Secretaria de Saúde da Prefeitura Municipal de Montes Claros, situada na Av. Cula Mangabeira, 211, Centro – Montes Claros - MG., inscrita no CNPJ 22.678.874/0001-35, emitiu diversas ordens de fornecimento referente a materiais de **LIMPEZA, HIGIENE E DESCARTÁVEIS** para empresa **NATALIA DISTRIBUIDORA LTDA** - CNPJ nº 04.930.131/0001-29, situada na R. Eulidson Novais, 460 - Vera Cruz e a empresa cumpriu satisfatoriamente com todas suas obrigações e responsabilidades, não existindo em nossos registros, até a presente data, fatos que desabonem sua conduta e responsabilidade com as obrigações assumidas.

Segue abaixo as últimas ordens de compra fonecidas para Secretaria Municipal de Saúde:

OC	ITEM	QUANT
809418/2022	FRALDA DESCARTÁVEL INFANTIL TAMANHO G	9.975
3512/2022	FRALDA DESCARTÁVEL INFANTIL TAMANHO G	16.740
3960/2022	RODO EM PLÁSTICO TAMANHO 60 CM	31
3753/2022	DESINFETANTE LIQUIDO GALÃO 5 LITROS	50
3378/2022	SABÃO EM PÓ	120

Por ser verdade, firmamos o presente.

Montes Claros, 19 de maio de 2023

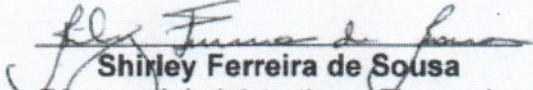
  
**Shirley Ferreira de Sousa**  
Diretora Administrativa e Financeira  
Secretaria de Saúde - Montes Claros - MG  
Shirley Ferreira de Sousa  
Diretora Adm. e Financeir.  
SUS/SMS - Montes Claros-MG



## Câmara Municipal de Montes Claros – MG

Gerência Administrativa: e-mail: gerencia@cmmoc.mg.gov.br  
Rua Urbino Viana – 600 – Vila Guilhermina  
Cep: 39.400-087 – Montes Claros/MG

### Atestado de Capacidade Técnica

A Câmara Municipal de Montes Claros / MG – CNPJ – 25.218.645/0001-26, situada à Rua Urbino Viana – 600 – Vila Guilhermina, atesta para os devidos, que a **Empresa NATALIA DISTRIBUIDORA LTDA- CNPJ nº 04.930.131/0001-29**, sediada na Rua Eulidson Novais, 460, Bairro Vera Cruz– Montes Claros/MG, é nosso fornecedor de café (Pregão Presencial nº 07/2019 e Processo Presencial nº 14/2019) e materiais de limpeza e descartáveis (Pregão Presencial nº 04/2019 - Processo nº 04/2019, cumprindo pontualmente com as obrigações assumidas.

Atestamos que em nossos registros não há nenhum fato que desabone a sua conduta e responsabilidade em relação às obrigações assumidas, até a presente data.

Por ser verdade, firmo o presente.

Montes Claros, 07 de julho de 2019.

Eloísa Solange Rosa  
Gerente Administrativo



Confira os dados do ato em: <https://selodigital.tjpb.jus.br> ou Consulte o Documento em: <https://azevedobastos.not.br/documento/93071702214557615134>



**CARTÓRIO**  
Autenticação Digital Código: 93071702214557615134-1  
Data: 17/02/2021 12:53:09  
Valor Total do Ato: R\$ 4,66  
Selo Digital Tipo Normal C: ALE09453-BJAi;



**Cartório Azevêdo Bastos**  
Av. Presidente Epitácio Pessoa - 1145  
Bairro dos Estados, João Pessoa - PB  
(83) 3244-5404 - cartorio@azevedobastos.not.br  
<https://azevedobastos.not.br>

Váber Azevêdo de M. Cavalcanti  
Titular

TJPB



O presente documento digital foi conferido com o original e assinado digitalmente por Váber Azevêdo de Miranda Cavalcanti, em quarta-feira, 17 de fevereiro de 2021 12:54:59 GMT-03:00, CNS: 06.870-0 - 1º OF. CJO DE REGISTRO CIVIL DAS PESSOAS NATURAIS E TABELIONATO DE NOTAS/PB, nos termos da medida provisória N. 2.200-2 de 24 de agosto de 2001. Sua autenticidade deverá ser confirmada no endereço eletrônico [www.cenad.org.br/autenticidade](http://www.cenad.org.br/autenticidade). O presente documento digital pode ser convertido em papel por meio de autenticação no Tabelaionato de Notas. Provimto nº 100/2020 CNJ - artigo 22.

REPÚBLICA FEDERATIVA DO BRASIL  
ESTADO DA PARAÍBA  
CARTÓRIO AZEVEDO BASTOS  
FUNDADO EM 1888

PRIMEIRO REGISTRO CIVIL DE NASCIMENTO E ÓBITOS E PRIVATIVO DE CASAMENTOS, INTERDIÇÕES E TUTELAS DA COMARCA DE JOÃO PESSOA



Av. Epitácio Pessoa, 1145 Bairro dos Estados 58030-00, João Pessoa PB  
Tel.: (83) 3244-5404 / Fax: (83) 3244-5484  
<http://www.azevedobastos.not.br>  
E-mail: [cartorio@azevedobastos.not.br](mailto:cartorio@azevedobastos.not.br)



**DECLARAÇÃO DE SERVIÇO DE AUTENTICAÇÃO DIGITAL**

O Bel. Válber Azevêdo de Miranda Cavalcanti, Oficial do Primeiro Registro Civil de Nascimentos e Óbitos e Privativo de Casamentos, Interdições e Tutelas com atribuição de autenticar e reconhecer firmas da Comarca de João Pessoa Capital do Estado da Paraíba, em virtude de Lei, etc...

DECLARO ainda que, para garantir transparência e segurança jurídica de todos os atos oriundos da atividade Notarial e Registral no Estado da Paraíba, foi instituído pela Lei Nº 10.132, de 06 de novembro de 2013, a aplicação obrigatória de um Selo Digital de Fiscalização Extrajudicial em todos os atos de notas e registro, composto de um código único (por exemplo: Selo Digital: ABC12345-X1X2) e dessa forma, cada autenticação processada pela nossa Serventia pode ser verificada e confirmada tantas vezes quanto for necessário através do site do Tribunal de Justiça do Estado da Paraíba, endereço <https://corregedoria.tjpb.jus.br/selo-digital/>.

A autenticação digital do documento faz prova de que, na data e hora em que ela foi realizada, a empresa NATALIA DISTRIBUIDORA LTDA tinha posse de um documento com as mesmas características que foram reproduzidas na cópia autenticada, sendo da empresa NATALIA DISTRIBUIDORA LTDA a responsabilidade, única e exclusiva, pela idoneidade do documento apresentado a este Cartório.

Nesse sentido, declaro que a NATALIA DISTRIBUIDORA LTDA assumiu, nos termos do artigo 8º, §1º, do Decreto nº 10.278/2020, que regulamentou o artigo 3º, inciso X, da Lei Federal nº 13.874/2019 e o artigo 2º-A da Lei Federal 12.682/2012, a responsabilidade pelo processo de digitalização dos documentos físicos, garantindo perante este Cartório e terceiros, a sua autoria e integridade.

De acordo com o disposto no artigo 2º-A, §7º, da Lei Federal nº 12.682/2012, o documento em anexo, identificado individualmente em cada Código de Autenticação Digital ou na referida sequência, poderá ser reproduzido em papel ou em qualquer outro meio físico.

Esta DECLARAÇÃO foi emitida em **05/03/2021 12:35:18 (hora local)** através do sistema de autenticação digital do Cartório Azevedo Bastos, de acordo com o Art. 1º, 10º e seus §§ 1º e 2º da MP 2200/2001, como também, o documento eletrônico autenticado contendo o Certificado Digital do titular do Cartório Azevedo Bastos, poderá ser solicitado diretamente a empresa NATALIA DISTRIBUIDORA LTDA ou ao Cartório pelo endereço de e-mail [autenticacao@azevedobastos.not.br](mailto:autenticacao@azevedobastos.not.br) Para informações mais detalhadas deste ato, acesse o site <https://autdigital.azevedobastos.not.br> e informe o Código de Autenticação Digital

Esta Declaração é válida por **tempo indeterminado** e está disponível para consulta em nosso site.

**1Código de Autenticação Digital:** 93071702214557615134-1

**2Legislações Vigentes:** Lei Federal nº 8.935/94, Lei Federal nº 10.406/2002, Medida Provisória nº 2200/2001, Lei Federal nº 13.105/2015, Lei Estadual nº 8.721/2008, Lei Estadual nº 10.132/2013, Provimento CGJ N° 003/2014 e Provimento CNJ N° 100/2020.

J referido é verdade, dou fé.

**CHAVE DIGITAL**

00005b1d734fd94f057f2d69fe6bc05b4dc6e14d2ad9dafd2cd72f8c77d22bea1ccd503675b013ba2fec79123dab2ec5e67739136b9575aaae57b9975447278f2d5fc3ab1932df3c00308bead36006



Presidência da República  
Casa Civil  
Medida Provisória Nº 2.200-2,  
de 24 de agosto de 2001.





Consultas / Saneantes - Produtos Isentos de Registros / Saneantes - Produtos Isentos de Registros

## Detalhes do Produto

<b>Produto</b>	QUALYTECH SOUR
<b>Categoria</b>	NEUTRALIZADOR DE RESÍDUO ALCALINO
<b>Empresa</b>	25.497.280/0001-16 - UNIJOHN SISTEMAS DE LIMPEZA LTDA
<b>Processo</b>	25351.631612/2009-36
<b>Data da Notificação</b>	28/10/2009
<b>Situação do Produto</b>	ATIVO
<b>Local de fabricação</b>	<b>CNPJ</b> - 25.497.280/0001-16 <b>Razão Social</b> - UNIJOHN SISTEMAS DE LIMPEZA LTDA <b>Município</b> - BELO HORIZONTE <b>UF</b> - MG <b>País</b> - BRASIL <b>Tipo de Fabricante</b> - Nacional
<b>Forma Física</b>	PO MOLHAVEL
<b>Prazo Validade</b>	28/10/2029
<b>Venda e Emprego</b>	Não-Profissional
<b>Inflamabilidade em Condições de Ambiente</b>	Não Inflamável
<b>Rótulo</b>	Rótulo - 1 de 2 Rótulo - 2 de 2

Apresentação	Versão
BALDE PLASTICO + ACONDICIONAMENTO NAO PREVISTO NA TABELA	[SEM NOME]
SACO PLASTICO OPACO + SACO PLASTICO INCOLOR	[SEM NOME]





Consultas / Saneantes - Produtos Registrados / Saneantes - Produtos Registrados

Detalhe do Produto: GERMCLOR DESINFETANTE ROYAL QUALITY

<b>Nome da Empresa</b>	UNIJOHN SISTEMAS DE LIMPEZA LTDA		
<b>CNPJ</b>	25.497.280/0001-16	<b>Autorização</b>	3.02.467-2
<b>Nome Comercial</b>	GERMCLOR DESINFETANTE ROYAL QUALITY		
<b>Classe Terapêutica</b>	DESINFETANTE PARA ROUPAS HOSPITALARES		
<b>Registro</b>	324670022		
<b>Processo</b>	25351.005395/2005-09		
<b>Vencimento do registro</b>	05/05/2030		
<b>Situação do Produto</b>	ATIVO		

Rótulo

Visualizar 1º rótulo

<b>Apresentação</b> <input type="checkbox"/> ATIVA	<b>Forma Farmacêutica</b>	<b>Nº Apres.</b>	<b>Data de Publicação</b>
BALDE PLASTICO	PO SECO	1	05/05/2005
<b>Validade</b>	24 meses	<b>Registro</b>	3246700220019
<b>Princípio Ativo</b>			
<b>Embalagem</b>	<ul style="list-style-type: none"> <li>Primária - BALDE PLASTICO</li> <li>Secundária - ACONDICIONAMENTO NAO PREVISTO NA TABELA</li> </ul>		
<b>Local de Fabricação</b>	<b>Fabricantes Nacionais</b> <ul style="list-style-type: none"> <li>UNIJOHN SISTEMAS DE LIMPEZA LTDA - BELO HORIZONTE - BRASIL</li> </ul> <b>Fabricantes Internacionais</b> [sem dados cadastrados]		
<b>Via de Administração</b>	[sem dados cadastrados]		
<b>IFA único</b>	Não		
<b>Conservação</b>	CONSERVAR EM LOCAL FRESCO		
<b>Restrição de prescrição</b>	[sem dados cadastrados]		



<b>Restrição de uso</b>	[sem dados cadastrados]
<b>Destinação</b>	[sem dados cadastrados]
<b>Restrito a hospitais</b>	<b>Não Informado</b>
<b>Tarja</b>	[sem dados cadastrados]
<b>Medicamento de referência</b>	<b>Não</b>
<b>Apresentação fracionada</b>	<b>Não</b>



Consultas / Saneantes - Produtos Isentos de Registros / Saneantes - Produtos Isentos de Registros

## Detalhes do Produto

Produto	QUALYTEX DETERGENTE EM PÓ
Categoria	LAVA ROUPAS
Empresa	25.497.280/0001-16 - UNIJOHN SISTEMAS DE LIMPEZA LTDA
Processo	25351.407149/2011-28
Data da Notificação	05/07/2011
Situação do Produto	ATIVO
Local de fabricação	<b>CNPJ</b> - 25.497.280/0001-16 <b>Razão Social</b> - UNIJOHN SISTEMAS DE LIMPEZA LTDA <b>Município</b> - BELO HORIZONTE <b>UF</b> - MG <b>País</b> - BRASIL <b>Tipo de Fabricante</b> - Nacional
Forma Física	PO SECO
Prazo Validade	05/07/2026
Venda e Emprego	Profissional
Inflamabilidade em Condições de Ambiente	Não Inflamável
Rótulo	Rótulo - 1 de 1

Apresentação	Versão
SACO PLASTICO TRANSPARENTE + ACONDICIONAMENTO NAO PREVISTO NA TABELA	[SEM NOME]
<input type="button" value="Voltar"/>	

Item 16



Consultas / Saneantes - Produtos Isentos de Registros / Saneantes - Produtos Isentos de Registros

## Detalhes do Produto

<b>Produto</b>	QUALYTECH PASTA
<b>Categoria</b>	DETERGENTE PARA LAVAR ROUPAS
<b>Empresa</b>	25.497.280/0001-16 - UNIJOHN SISTEMAS DE LIMPEZA LTDA
<b>Processo</b>	25351.632970/2009-66
<b>Data da Notificação</b>	29/10/2009
<b>Situação do Produto</b>	ATIVO
<b>Local de fabricação</b>	<b>CNPJ</b> - 25.497.280/0001-16 <b>Razão Social</b> - UNIJOHN SISTEMAS DE LIMPEZA LTDA <b>Município</b> - BELO HORIZONTE <b>UF</b> - MG <b>País</b> - BRASIL <b>Tipo de Fabricante</b> - Nacional
<b>Forma Física</b>	PASTA
<b>Prazo Validade</b>	29/10/2029
<b>Venda e Emprego</b>	Não-Profissional
<b>Inflamabilidade em Condições de Ambiente</b>	Não Inflamável
<b>Rótulo</b>	Rótulo - 1 de 1

<b>Apresentação</b>	<b>Versão</b>
ACONDICIONAMENTO NAO PREVISTO NA TABELA	[SEM NOME]
<input type="button" value="Voltar"/>	

**DADOS CADASTRAIS**

PROCESSO Nº 089/2023  
PREGÃO PRESENCIAL Nº 030/2023

Ao  
Hospital Municipal São Vicente De Paulo - HMSVP  
Município de Coração de Jesus / MG  
Att. Pregoeiro(A) Oficial

**DECLARAÇÃO**

A empresa **NATALIA DISTRIBUIDORA LTDA**, inscrita no **CNPJ** n.º 04.930.131/0001-29, sediada à rua Eulidson Novais, 460, Vera Cruz, Montes Claros/MG, por intermédio do seu representante legal, infra assinado, sob as penas da lei, **DECLARA**:

**RAZÃO SOCIAL:** NATALIA DISTRIBUIDORA LTDA

**CNPJ:** 04.930.131/0001-29

**REPRESENTANTE LEGAL:** Rosângela Marques Lima Bulhões CPF: 006.715.756-43

**E-MAILS:** [licitacoes@nathaliadistribuidora.com.br](mailto:licitacoes@nathaliadistribuidora.com.br) - editais, contratos, atas de registro de preços, solicitações de orçamento.

[contato@nathaliadistribuidora.com.br](mailto:contato@nathaliadistribuidora.com.br) - ordem de fornecimento e assuntos / solicitações referentes a entrega de material.

**TELEFONE DE CONTATO:** (38) 3215-2202

**WHATSAPP:** (38) 99169-0220 / (38) 98831-2204

**DADOS BANCÁRIOS:** BANCO DO BRASIL – AGENCIA 2661-1 – CONTA CORRENTE 11.980-6

Montes Claros/MG, 23 de janeiro de 2024



**VINICIUS FIGUEIREDO DE SOUZA**  
Representante Comercial  
NATALIA DISTRIBUIDORA LTDA - ME  
CNPJ nº. 04.930.131/0001-29

Nome: Vinicius Figueiredo de Souza  
Qualificação: 124.387.286-12  
RG: MG SSP 19199440

04.930.131/0001-29  
Insc. Estadual 4331655640031  
NATALIA DISTRIBUIDORA LTDA  
Rua Eulidson Novais, 460  
Vera Cruz - CEP 39400-789  
MONTES CLAROS - MG





PREFEITURA MUNICIPAL DE MONTES CLAROS  
ESTADO DE MINAS GERAIS  
SECRETARIA MUNICIPAL DE FINANÇAS

# Alvará de Localização e Funcionamento

VALIDADE: 31/03/2024

Cumprindo o que dispõe o CÓDIGO TRIBUTÁRIO MUNICIPAL, Lei Complementar nº. 04/2005, e Lei 1091, de 23/07/1976, outorgamos o presente ALVARÁ DE LOCALIZAÇÃO E FUNCIONAMENTO do estabelecimento abaixo discriminado:

Razão social: **NATALIA DISTRIBUIDORA LTDA**

Endereço: **RUA EULIDSON NOVAIS, 460 - VERA CRUZ**

Cidade: **Montes Claros**

CPF/CNPJ: **04.930.131/0001-29**

Inscrição Municipal: **42833**

Número do Alvará: **102264**

Tipo do Alvará: **DEFINITIVO**

Início da Atividade: **31/07/2015**

Data da Concessão: **08/05/2023**

Atividades:

- 4639701 - COMÉRCIO ATACADISTA DE PRODUTOS ALIMENTÍCIOS EM GERAL
- 4641902 - COMÉRCIO ATACADISTA DE ARTIGOS DE CAMA, MESA E BANHO
- 4641903 - COMÉRCIO ATACADISTA DE ARTIGOS DE ARMARINHO
- 4642702 - COMÉRCIO ATACADISTA DE ROUPAS E ACESSÓRIOS PARA USO PROFISSIONAL E DE SEGURANÇA DO TRABALHO
- 4646002 - COMÉRCIO ATACADISTA DE PRODUTOS DE HIGIENE PESSOAL
- 4647802 - COMÉRCIO ATACADISTA DE LIVROS, JORNAIS E OUTRAS PUBLICAÇÕES
- 4649402 - COMÉRCIO ATACADISTA DE APARELHOS ELETRÔNICOS DE USO PESSOAL E DOMÉSTICO
- 4649408 - COMÉRCIO ATACADISTA DE PRODUTOS DE HIGIENE, LIMPEZA E CONSERVAÇÃO DOMICILIAR
- 4649499 - COMÉRCIO ATACADISTA DE OUTROS EQUIPAMENTOS E ARTIGOS DE USO PESSOAL E DOMÉSTICO NÃO ESPECIFICADOS ANTERIORMENTE
- 4651601 - COMÉRCIO ATACADISTA DE EQUIPAMENTOS DE INFORMÁTICA
- 4664800 - "COMÉRCIO ATACADISTA DE MÁQUINAS, APARELHOS E EQUIPAMENTOS PARA USO ODONTO-MÉDICO-HOSPITALAR; PARTES E PEÇAS"
- 4672900 - COMÉRCIO ATACADISTA DE FERRAGENS E FERRAMENTAS
- 4673700 - COMÉRCIO ATACADISTA DE MATERIAL ELÉTRICO
- 4689399 - COMÉRCIO ATACADISTA ESPECIALIZADO EM OUTROS PRODUTOS INTERMEDIÁRIOS NÃO ESPECIFICADOS ANTERIORMENTE
- 4729699 - COMÉRCIO VAREJISTA DE PRODUTOS ALIMENTÍCIOS EM GERAL OU ESPECIALIZADO EM PRODUTOS ALIMENTÍCIOS NÃO ESPECIFICADOS ANTERIORMENTE
- 4751201 - COMERCIO VAREJISTA ESPECIALIZADO DE EQUIPAMENTOS E SUPRIMENTOS DE INFORMATICA\_20
- 4752100 - COMÉRCIO VAREJISTA ESPECIALIZADO DE EQUIPAMENTOS DE TELEFONIA E COMUNICAÇÃO
- 4754701 - COMÉRCIO VAREJISTA DE MÓVEIS
- 4756300 - COMÉRCIO VAREJISTA ESPECIALIZADO DE INSTRUMENTOS MUSICAIS E ACESSÓRIOS
- 4759899 - COMÉRCIO VAREJISTA DE OUTROS ARTIGOS DE USO DOMÉSTICO NÃO ESPECIFICADOS ANTERIORMENTE
- 4761003 - COMÉRCIO VAREJISTA DE ARTIGOS DE PAPELARIA
- 4763601 - COMÉRCIO VAREJISTA DE BRINQUEDOS E ARTIGOS RECREATIVOS

Informações Complementares:

**PREFEITURA MUNICIPAL DE MONTES CLAROS**  
**ESTADO DE MINAS GERAIS**  
**SECRETARIA MUNICIPAL DE FINANÇAS**



Parecer SEFIN: APRESENTOU O AUTO DE VISTORIA DO CORPO DE BOMBEIROS Nº 20200247852 , EMITIDO EM 26/10/2020 COM VALIDADE ATÉ 26/10/2025 E O ALVARÁ SANITÁRIO MUNICIPAL Nº 00484/2023, EMITIDO EM 04/04/2023 COM VALIDADE ATÉ 04/04/2024.

**Observações:**

- O Pagamento da Taxa de Fiscalização de Localização e Funcionamento confere regularidade fiscal e deverá ser recolhida anualmente, conforme LC 04/2005 (Código Tributário Municipal);
- Este Alvará perderá sua validade quando o contribuinte deixar de cumprir com as exigências legais;
- Observe o prazo de validade do Alvará e solicite a sua renovação antes do vencimento;
- O Contribuinte deverá informar ao Município, no prazo de 30 (trinta) dias, toda alteração relativa à razão social, ramo de atividade, ao endereço e ao espaço físico do estabelecimento, conforme previsto no parágrafo 2º, Art. 145 da LC 04/2005 (Código Tributário Municipal, regulamentado pelo Decreto 2.185/2005;
- Este Alvará deverá, obrigatoriamente, ser fixado em lugar visível no estabelecimento, conforme previsto na Lei 1091/76, sob pena de incorrer nas penalidades previstas n Art. 93 da LC 04/2005 (Código Tributário Municipal);
- Este Alvará não substitui a Certidão Negativa de Débitos – CND Municipal;
- Mantenha limpa a calçada frontal ao estabelecimento e evite varrer o lixo para a rua, deposite-o na lixeira;
- Faça periodicamente a revisão e manutenção da rede elétrica e hidráulica do estabelecimento;
- Procure manter a fachada do estabelecimento em bom estado de conservação e pintura;
- A aceitação deste Alvará está condicionada à verificação de sua autenticidade, através do Código de Autenticidade pelo endereço eletrônico <http://ww8.montesclaros.mg.gov.br:88/Alvara/VerificarAutenticidade>.
- Observar os protocolos sanitários de enfrentamento ao COVID-19 vigentes em Montes Claros e suas respectivas alterações;

**CÓDIGO DE AUTENTICIDADE: 2d3a20e39**

Emitido em: 26/04/2023

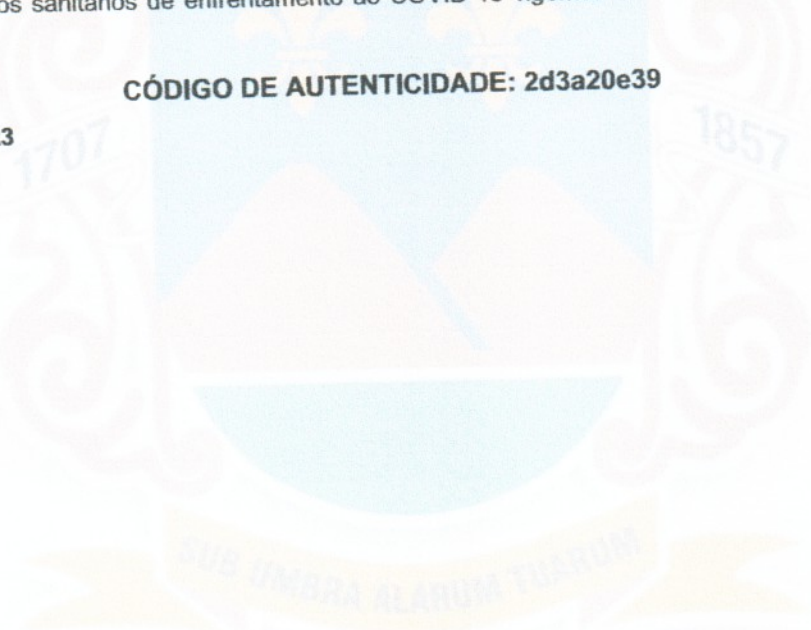

Exemplar para uso exclusivo - Rava Embalagens Indústria e Comércio Ltda - 41.150.160/0001-02 (Pedido 246009 Impresso: 11/08/2010)

NORMA  
BRASILEIRA

ABNT NBR  
9191



Segunda edição  
26.05.2008

Válida a partir de  
26.06.2008

## Sacos plásticos para acondicionamento de lixo — Requisitos e métodos de ensaio

*Plastic trash bags — Requirements and test methods*



Palavras-chave: Plástico. Saco. Lixo. Filme.  
Descriptors: Plastic. Bag. Trash. Film.

ICS 13.030.10; 55.080; 83.080

ISBN 978-85-07-00723-4



ASSOCIAÇÃO  
BRASILEIRA  
DE NORMAS  
TÉCNICAS



INSTITUTO  
NACIONAL  
DO PLÁSTICO

Número de referência  
ABNT NBR 9191:2008  
10 páginas

© ABNT 2008

Handwritten signatures and marks in blue ink, including a large signature on the right side and several smaller ones at the bottom of the page.





Sumário

Prefácio.....	iv
1 Escopo.....	1
2 Referências normativas.....	1
3 Termos e definições.....	1
4 Requisitos.....	2
4.1 Matéria-prima.....	2
4.2 Classificação.....	3
4.3 Unidade de compra.....	4
4.4 Dimensões.....	4
4.5 Solda.....	4
4.6 Dispositivo de fechamento.....	4
4.7 Separação e abertura.....	4
4.8 Cor.....	4
5 Amostragem.....	5
5.1 Retirada de amostras.....	5
5.2 Classificação de defeitos.....	5
5.3 Aceitação e rejeição.....	5
6 Métodos de ensaio.....	6
6.1 Condicionamento.....	6
6.2 Medidas.....	6
6.2.1 Medição da altura.....	6
6.2.2 Medição da largura.....	6
6.3 Resistência ao levantamento.....	6
6.3.1 Preparação do corpo-de-prova.....	6
6.3.2 Procedimento.....	7
6.3.3 Critério de aprovação.....	7
6.4 Resistência à queda livre.....	7
6.4.1 Preparação do corpo-de-prova.....	7
6.4.2 Procedimento.....	7
6.4.3 Critério de aprovação.....	7
6.5 Verificação da estanqueidade.....	7
6.5.1 Preparação do corpo-de-prova.....	8
6.5.2 Procedimento.....	8
6.5.3 Critério de aprovação.....	8
6.6 Resistência de filmes à perfuração estática.....	8
6.6.1 Procedimento.....	8
6.6.2 Critério de aprovação.....	8
6.7 Determinação da capacidade volumétrica.....	8
6.7.1 Aparelhagem.....	9
6.7.2 Procedimento.....	9
6.7.3 Critério de aprovação.....	9
6.8 Verificação da transparência.....	9
6.8.1 Procedimento.....	9
6.8.2 Critério de aprovação.....	9
7 Marcação, rotulagem e embalagem.....	9

Exemplar para uso exclusivo - Rava Embalagens Indústria e Comércio Ltda - 41.150.160/0001-02 (Pedido 246009 Impresso: 11/08/2010)



## Sacos plásticos para acondicionamento de lixo — Requisitos e métodos de ensaio

### 1 Escopo

Esta Norma estabelece os requisitos e métodos de ensaio para sacos plásticos destinados exclusivamente ao acondicionamento de lixo para coleta.

### 2 Referências normativas

Os documentos relacionados a seguir são indispensáveis à aplicação deste documento. Para referências datadas, aplicam-se somente as edições citadas. Para referências não datadas, aplicam-se as edições mais recentes do referido documento (incluindo emendas).

ABNT NBR 7500, *Identificação para o transporte terrestre, manuseio, movimentação e armazenamento de produtos*

ABNT NBR 13056, *Filmes plásticos – Verificação da transparência – Método de ensaio*

ABNT NBR 14474, *Filmes plásticos – Verificação da resistência à perfuração estática – Método de ensaio*

### 3 Termos e definições

Para os efeitos deste documento, aplicam-se os seguintes termos e definições.

#### 3.1 dimensões úteis do saco

##### 3.1.1

##### altura útil do saco

comprimento medido no interior do saco, em um plano, do fundo até a boca, não levando em consideração eventual dispositivo de fechamento

##### 3.1.2

##### largura útil do saco

largura correspondente ao semiperímetro do saco, medido na boca, abertas as sanfonas, quando existentes

#### 3.2

##### lote

quantidade definida de unidades de compra produzidas sob determinada especificação

#### 3.3

##### lote de inspeção

lote a ser amostrado para verificação de conformidade com as exigências de aceitação especificadas nesta Norma

#### 3.4

##### resíduo domiciliar

resíduos sólidos produzidos nas unidades residenciais e comerciais, podendo ser soltos ou compactados



Tabela 1 — Classificação para comercialização dos sacos classe I

Tipo	Dimensões planas		Capacidade nominal	
	Largura cm	Altura mínima cm	L	kg
A	39	58	15	3
B	59	62	30	6
C	63	80	50	10
D	92	90	90	18
E	75	105	100	20
F <sup>a</sup>	65	100	70	21
G	92	90	90	27
H	80	100	110	33
I <sup>b</sup>	115	115	240	72

<sup>a</sup> Os sacos dos tipos F, G, H e I são destinados ao acondicionamento de lixo compactado.  
<sup>b</sup> Os sacos do tipo I exigem exclusivamente a movimentação mecânica.

Tabela 2 — Classificação para comercialização dos sacos classe II

Tipo	Dimensões planas		Capacidade nominal	
	Largura cm	Altura mínima cm	L	kg
A	39	58	15	4,5
B	59	62	30	9
C	63	80	50	15
D	92	90	90	27
E	75	105	100	30

**4.3 Unidade de compra**

As unidades de compra a varejo para os sacos plásticos para acondicionamento de lixo devem obedecer às quantidades estabelecidas na Tabela 3 ou seus múltiplos.

Exemplar para uso exclusivo - Rava Embalagens Industria e Comercio Ltda - 41.150.160/0001-02 (Pedido 246009 Impresso: 11/08/2010)



**5 Amostragem**

**5.1 Retirada de amostras**

5.1.1 Para verificação de modelo (*design type*), a amostra deve ser constituída de oito sacos para cada ensaio.

5.1.2 Para verificação de lotes, o número de corpos-de-prova de cada amostra, para cada ensaio, deve ser dimensionado de acordo com a Tabela 6.

**5.2 Classificação de defeitos**

A classificação de defeitos deve ser feita de acordo com a Tabela 4.

NOTA Para falhas na quantidade dos sacos por embalagem de venda, a aceitação ou rejeição depende de Regulamentação vigente do INMETRO.

**Tabela 4 — Classificação de defeitos**

Tipo de lixo	Normal ou pesado	Infectante
Ensaio	Tipo de defeito	
Dimensões	Grave	Grave
Levantamento	Grave	Crítico
Queda livre	Grave	Crítico
Estanqueidade	Grave	Crítico
Perfuração	Grave	Crítico
Transparência	Tolerável	Grave
Capacidade	Grave	Grave

**5.3 Aceitação e rejeição**

Para controle de modelo (*design type*), a amostra é aprovada ou rejeitada de acordo com a Tabela 5.

Para controle de lotes, a amostra é aprovada ou rejeitada, dependendo do número de falhas em cada ensaio, de acordo com a Tabela 6.

**Tabela 5 — Número de falhas em oito corpos-de-prova ensaiados**

Defeito	Falhas admissíveis
Tolerável	2
Grave	1
Crítico	0

Exemplar para uso exclusivo - Rava Embalagens Industria e Comercio Ltda - 41.150.160/0001-02 (Pedido 246009 Impresso: 11/08/2010)

Handwritten signatures and marks in blue ink at the bottom of the page.



### 6.3.3 Critério de aprovação

Os corpos-de-prova não devem apresentar rupturas ou perda de conteúdo.

Tabela 7 — Parâmetros de ensaios de levantamento, queda e estanqueidade

1 Capacidade nominal <sup>a</sup> L	2 Levantamento carga kg		3 Queda livre carga kg		4 Altura de queda cm	5 Carga de água L	
	Normal	Pesado e infectante	Normal	Pesado e infectante		Normal	Pesado e infectante
15	6	7,5	3	4,5	100	1	3
30	12	15	6	9	80	2	6
50	20	30	10	15	60	2,5	7
100	30	50	20	30	60	4	12
70	-	35	-	21	60	-	8
90	26	45	18	27	60	3,5	10
110	-	50	-	33	60	-	12

<sup>a</sup> O saco com capacidade nominal de 240 L não é submetido aos ensaios por ser movimentado mecanicamente.

## 6.4 Resistência à queda livre

### 6.4.1 Preparação do corpo-de-prova

O corpo-de-prova deve receber uma carga de grânulos de polietileno, com massa específica aparente de  $0,65 \text{ kg/dm}^3 \pm 0,05 \text{ kg/dm}^3$ , com massa indicada na coluna 3 da Tabela 7.

### 6.4.2 Procedimento

**6.4.2.1** Fixar o corpo-de-prova ao dispositivo de levantamento, conforme Figura 1. Deixar o corpo-de-prova cair livremente da altura indicada na coluna 4 da Tabela 7, sobre uma base rígida, plana e horizontal, tomando-se a altura com base no fundo do saco.

**6.4.2.2** Após a queda, o corpo-de-prova deve ser levantado novamente pelo mesmo dispositivo, sem vaziar.

### 6.4.3 Critério de aprovação

Os corpos-de-prova não devem apresentar rupturas ou perda do conteúdo.

## 6.5 Verificação da estanqueidade

### 6.5.1 Preparação do corpo-de-prova

Fixar o corpo-de-prova por amarração da boca a um funil, com a quantidade de água indicada na coluna 5 da Tabela 7.



**6.7.2 Procedimento**

**6.7.2.1** Fixar a boca do saco ao funil de enchimento, conforme Figura 2.

**6.7.2.2** Imergir o saco, sem ar, em água contida no recipiente.

**6.7.2.3** Encher o saco com água, mantendo a sua boca a  $100\text{ mm} \pm 10\text{ mm}$  acima do nível da água no recipiente, até que o nível interno atinja  $100\text{ mm} \pm 10\text{ mm}$  acima do nível da água no recipiente, conforme a Figura 2, medindo o volume de água introduzido abaixo do nível do estrangulamento (descontada a água contida no funil). O funil deve ter um diâmetro externo, no ponto de estrangulamento, de  $25\text{ mm} \pm 5\text{ mm}$ .

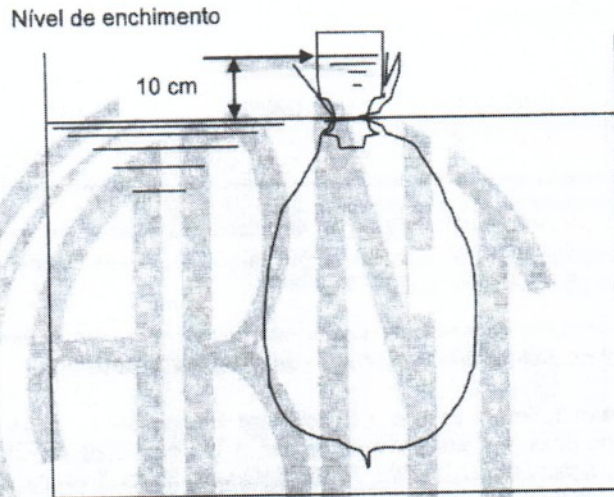

**Figura 2 — Sistema de amarração para o fechamento**

**6.7.3 Critério de aprovação**

Registrar o volume de água introduzida, em litros. A capacidade volumétrica deve ser no mínimo igual a capacidade nominal.

**6.8 Verificação da transparência**

**6.8.1 Procedimento**

A parede do saco deve ser tal que sua não-transparência seja verificada de acordo com a ABNT NBR 13056, sendo aplicadas uma parede no caso de saco de lixo classe II e duas paredes justapostas no de classe I.

**6.8.2 Critério de aprovação**

Considera-se falha se a(s) parede(s) do corpo-de-prova permitir(em) a visibilidade da direção apontada pela figura.

**7 Marcação, rotulagem e embalagem**

**7.1** A impressão para as unidades de compra de sacos classe I, tipos A a E, é a indicada em 7.1.1 a 7.1.4.

**7.1.1** A marca do produto e da empresa fabricante deve estar impressa de forma visível e de fácil leitura na embalagem da unidade de compra.

Exemplar para uso exclusivo - Rava Embalagens Indústria e Comércio Ltda - 41.150.160/0001-02 (Pedido 246009 Impresso: 11/08/2010)